

TPF 18 LTX 2200

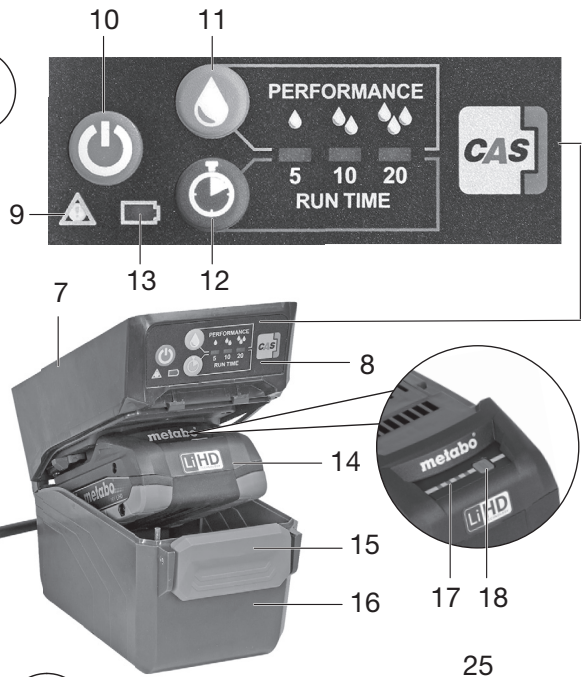
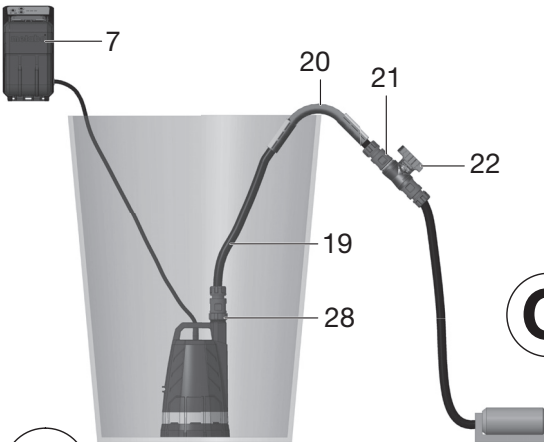
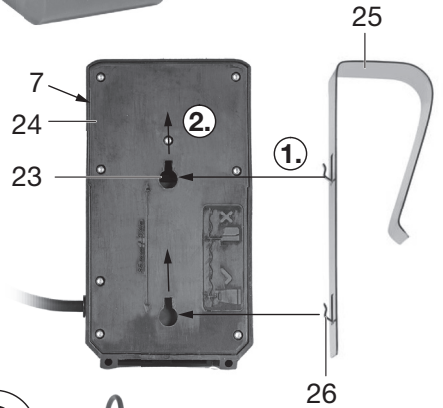
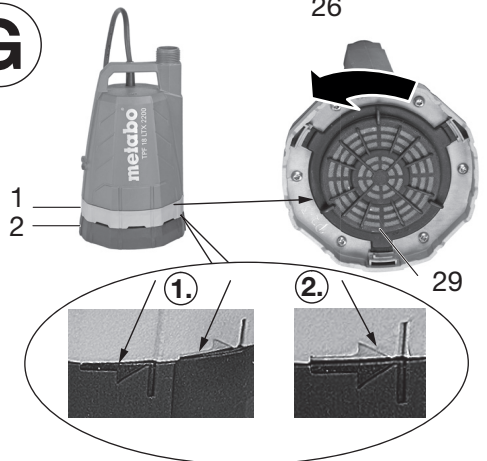
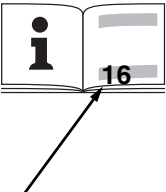

de	Originalbetriebsanleitung	4	fi	Alkuperäiset ohjeet	50
en	Original instructions	10	no	Original bruksanvisning	55
fr	Notice originale	15	da	Original brugsanvisning	60
nl	Oorspronkelijke gebruiksaanwijzing	21	pl	Instrukcja oryginalna	65
it	Istruzioni originali	27	el	Πρωτότυπο οδηγιών χρήσης	71
es	Manual original	33	hu	Eredeti használati utasítás	77
pt	Manual original	39	ru	Оригинальное руководство по эксплуатации	83
sv	Bruksanvisning i original	45	uk	Оригінальна інструкція з експлуатації	89

A**B****C****D****G****F**

		TPF 18 LTX 2200
*1) Serial Number		01729..
U	V	18
FM_{max}	l/h	2200
FH_{max}	m (in)	22 (866 ¹ / ₈)
FD_{max}	bar	2,2
E_{max}	m (in)	2 (78 ³ / ₄)
A_{min}	mm (in)	25 (1)
R_{max}	mm (in)	2 (¹ / ₁₆)
K_{max}	mm (in)	1 (¹ / ₃₂)
T_{max}	°C	35
IP_P		IPX8
IP_B		IPX4
K_{BP}	m (in)	3 (118 ¹ / ₈)
D		1" AG
m	kg (lbs)	2,1 (4,6)
A_{ges}	mm (in)	152/152/254 (6/6/10)
A_{OS}	mm (in)	142/142/226 (5 ¹⁹ / ₃₂ / 5 ¹⁹ / ₃₂ / 8 ²⁹ / ₃₂)
A_{AB}	mm (in)	130/105/192 (5 ¹ / ₈ / 4 ¹ / ₈ / 7 ⁹ / ₁₆)

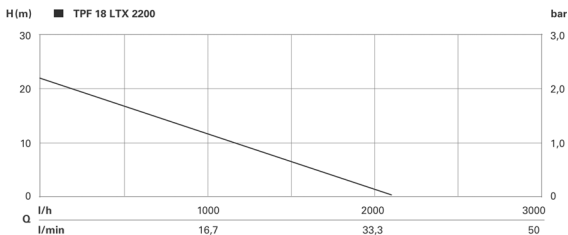

*2) 2014/30/EU, 2014/35/EU, 2011/65/EU
 *3) EN 60335-1:2012+A11:2014+A13:2017+A1/A14/A2:2019+A15:2021, EN 60335-2-41:2021, EN IEC 63000:2018

ppa. B.F.

2022-09-07, Bernd Fleischmann
 Direktor Produktentstehung & Qualität (Vice President Product Engineering & Quality)

Originalbetriebsanleitung

1. Konformitätserklärung

Wir erklären in alleiniger Verantwortlichkeit: Diese Tauchpumpe, identifiziert durch Type und Seriennummer *1), entsprechen allen einschlägigen Bestimmungen der Richtlinien *2) und Normen *3). Technische Unterlagen bei *4) - siehe Seite 3.

2. Bestimmungsgemäße Verwendung

Diese Tauchpumpe ist zum Fördern von sauberem Wasser im Haus- und Gartenbereich, zur Beregnung und Bewässerung, als Regen- und Brauchwasserpumpe (Bewässerung) und zum Leer- und Umpumpen von Schwimmbecken, Gartenteichen, Wasserbehältern oder überschwemmten Räumen (Entwässerung) bestimmt.

Die Pumpe ist voll überflutbar (wasserdicht gekapselt) und wird in das Wasser eingetaucht (max. Eintauchtiefe siehe technische Daten S. 2).

Die Akku-Einheit (Akku und Akku-Box) darf nicht eingetaucht werden.

Das Produkt ist nicht für den Dauerbetrieb (z.B. als Umwälzpumpe) und nicht für den gewerblichen oder industriellen Bereich geeignet.

 Nicht gefördert werden dürfen Salzwasser, Schmutzwasser, sandhaltiges Wasser, ätzende, leicht brennbare, aggressive, gesundheitsschädliche oder explosive Stoffe (z. B. Benzin, Petroleum, Nitro-verdünnung), Öle, Heizöl und Lebensmittel.

Nicht zur Verwendung in Fahrzeugen, an Bord von Schiffen oder Flugzeugen, bei Flüssigkeiten über 35°C, sandhaltigem Wasser und schmirgelnde Flüssigkeiten.

Für Schäden durch nicht bestimmungsgemäßen Gebrauch haftet allein der Benutzer.

Allgemein anerkannte Unfallverhütungsvorschriften und beigelegte Sicherheitshinweise müssen beachtet werden.

Dieses Gerät ist nicht dafür bestimmt, durch Personen (einschließlich Kinder) mit eingeschränkten physischen, sensorischen oder geistigen Fähigkeiten oder mangels Erfahrung und/oder mangels Wissen benutzt zu werden.

3. Allgemeine Sicherheitshinweise



Beachten Sie die mit diesem Symbol gekennzeichneten Textstellen zu Ihrem eigenen Schutz und zum Schutz Ihres Elektrowerkzeugs!



WARNUNG – Zur Verringerung eines Verletzungsrisikos Betriebsanleitung lesen.



WARNUNG Lesen Sie alle Sicherheitshinweise und Anweisungen. *Versäumnisse bei der Einhaltung der Sicherheitshinweise und Anweisungen können elektrischen Schlag, Brand und/oder schwere Verletzungen verursachen.*

Bewahren Sie alle Sicherheitshinweise und Anweisungen für die Zukunft auf.

Geben Sie Ihr Elektrowerkzeug nur zusammen mit diesen Dokumenten weiter.

4. Spezielle Sicherheitshinweise

Kinder und Jugendliche sowie Personen, die mit der Betriebsanleitung nicht vertraut sind, dürfen das Gerät nicht benutzen. Kinder beaufsichtigen, um sicherzustellen, dass sie nicht mit dem Gerät spielen. Beim Einsatz in Schwimmbecken und Gartenteichen und in deren Schutzbereich sind die Bestimmungen nach DIN VDE 0100 -702, -738 einzuhalten.

Bei Installations- und Wartungsarbeiten (z.B. Filter reinigen) muss die Pumpe immer von der Stromversorgung getrennt sein (Akkupack aus der Akkubox entnehmen).

Die Pumpe darf nicht bei Frost im Freien aufgestellt werden.

Niemals eine unvollständige Maschine benutzen oder eine, an der eine unerlaubte Änderung vorgenommen wurde.

Gerät nicht einschalten, wenn Geräteteile oder Schutzrichtungen fehlen oder defekt sind.

Die Wassertemperatur darf 35 °C nicht überschreiten.

Die Pumpe darf nicht benutzt werden, wenn sich Personen im Wasser befinden.

Pumpe nicht ohne Filter verwenden.

Verschmutzung der Flüssigkeit könnte durch das Austreten von Schmierstoffen entstehen.

Trockenlaufsicherung: Wenn kein Wasser gefördert wird (Unterstrom) schaltet die Pumpe automatisch ab.

Wenn die Pumpe nach mehrmaligen Ansaugversuchen kein Wasser fördert, befindet sich wahrscheinlich Luft im Schlauch.



Akkubox vor jeder Verwendung schließen und sicher stellen, dass diese verriegelt ist. Die Box nicht im geöffneten Zustand im Freien stehen lassen.

4.1 Persönliche Sicherheit



GEFAHR! Erstickungsgefahr.

Kleinere Teile können leicht verschluckt werden. Durch den Polybeutel besteht Erstickungsgefahr für Kleinkinder. Halten Sie Kleinkinder während der Montage fern.

Tauchen Sie die Pumpe mit einem Seil am Handgriff in das Wasser ein. Ziehen Sie die Pumpe ebenso hoch.

Beachten Sie den Mindestwasserstand gemäß den technischen Daten.

Pumpe nicht länger als 10 Minuten gegen geschlossene Druckseite (z. B. geschlossenes Regulierventil) laufen lassen.

Verwenden Sie das Produkt nicht, wenn Sie müde sind oder unter dem Einfluss von Drogen, Alkohol oder Medikamenten stehen. Ein Moment der Unachtsamkeit während des Betriebs kann zu schweren Verletzungen führen.

Öffnen Sie die Pumpe nicht weiter als in den Auslieferungszustand (einzige Ausnahme: der Filter und der Standfuß).

4.2 Elektrische Sicherheit



GEFAHR! Herzstillstand.

Dieses Produkt erzeugt beim Betrieb ein elektromagnetisches Feld. Dieses Feld kann sich unter bestimmten Bedingungen auf die Funktionsweise aktiver oder passiver medizinischer Implantate auswirken. Um die Gefahr von Situationen, die zu schweren oder tödlichen Verletzungen führen können, auszuschließen, sollten Personen mit einem medizinischen Implantat vor dem Gebrauch dieses Produkts ihren Arzt und den Hersteller des Implantats konsultieren.

Die Anschlussleitung regelmäßig prüfen.

Vor der Benutzung die Pumpe stets einer Sichtprüfung unterziehen.

Eine beschädigte Pumpe darf nicht benutzt werden. Die Pumpe im Schadensfall unbedingt vom Metabo Service überprüfen lassen.

Schützen Sie die Akkukontakte vor Feuchtigkeit.

4.3 Sicherheitshinweise zum Akkupack:

Bei Nichtbenutzung den Akkupack aus der Maschine entnehmen.



Tauchen Sie die Akku-Einheit nicht in das Wasser ein.



Akkupacks vor Nässe schützen!



Akkupacks nicht dem Feuer aussetzen!

Keine defekten oder deformierten Akkupacks verwenden!

Akkupacks nicht öffnen!

Kontakte der Akkupacks nicht berühren oder kurzschließen!



Aus defekten Li-Ion-Akkupacks kann eine leicht saure, brennbare Flüssigkeit austreten!



Falls Akkufflüssigkeit austritt und mit der Haut in Berührung kommt, spülen Sie sofort mit reichlich Wasser. Falls Akkufflüssigkeit in Ihre Augen gelangt, waschen Sie sie mit sauberem Wasser aus und begeben Sie sich unverzüglich in ärztliche Behandlung!

Akkupack aus der Maschine entnehmen bevor irgendeine Einstellung, Umrüstung, Wartung oder Reinigung vorgenommen wird.

Vergewissern Sie sich, dass die Maschine beim Einstecken des Akkupacks ausgeschaltet ist.

Die Maschine beim Entnehmen und Einsetzen des Akkupacks so festhalten, dass der Ein-/Ausschalter nicht unbeabsichtigt betätigt werden kann.

Bei einer defekten Maschine den Akkupack aus der Maschine nehmen.

Transport von Li-Ion-Akkupacks:

Der Versand von Li-Ion Akkupacks unterliegt dem Gefahrgutrecht (UN 3480 und UN 3481). Klären Sie beim Versand von Li-Ion Akkupacks die aktuell gültigen Vorschriften. Informieren sie sich ggfs. bei ihrem Transportunternehmen. Zertifizierte Verpackung ist bei Metabo erhältlich.

Versenden Sie Akkupacks nur wenn das Gehäuse unbeschädigt ist und keine Flüssigkeit austritt. Zum Versenden den Akkupack aus der Maschine nehmen. Die Kontakte gegen Kurzschluss sichern (z. B. mit Klebeband isolieren).



WARNUNG - Allgemeine Gefahren



Die Betriebsanleitung lesen.

5. Überblick

Siehe Seite 2.

- 1 Standfuß
- 2 Ring
- 3 Kabelaufwicklung
- 4 Pumpengehäuse
- 5 Kabel
- 6 Pumpenanschluss
- 7 Akkubox
- 8 Bedienpanel
- 9 LED Fehleranzeige
- 10 ON/OFF Taste
- 11 Leistungsstufenwahl
- 12 Taste zur Timerfunktion
- 13 Status LED Akkupack
- 14 Akkupack*
- 15 Verriegelung der Schutzabdeckung
- 16 Schutzabdeckung
- 17 Kapazitäts- und Signalanzeige*
- 18 Taste der Kapazitätsanzeige*
- 19 Schlauch
- 20 Schlauchführung*
- 21 Schnellkupplungen
- 22 Regulier- / Absperrventil
- 23 Aussparungen Wandmontage
- 24 Unterseite Akkubox
- 25 Befestigungshaken
- 26 Montagehaken
- 27 Multiadapter
- 28 Hahnanschlussstück
- 29 Filter

*ausstattungsabhängig

6. Inbetriebnahme

6.1 Akkupack

Vor der Benutzung den Akkupack aufladen. Laden Sie den Akkupack bei Leistungsabfall wieder auf.

Anweisungen zum Laden des Akkupacks finden Sie in der Betriebsanleitung des Metabo-Ladegerätes.

Akkupacks haben eine Kapazitäts- und Signalanzeige (17) (ausstattungsabhängig):

- Taste (18) drücken und der Ladezustand wird durch die LED-Leuchten angezeigt.
- Blinkt eine LED-Leuchte, ist der Akkupack fast leer und muss wieder aufgeladen werden.

6.2 Akkupack entnehmen, einsetzen

1. Verriegelung (15) drücken und Schutzabdeckung (16) aufklappen.
2. Akkupack (14) aufschieben oder abziehen.
3. Schutzabdeckung (16) schließen.

 Um ein unbeabsichtigtes Anlaufen des Gerätes zu vermeiden, Akkupacks erst nach der Montage einsetzen.

Das Gerät läuft nur mit geschlossener Schutzabdeckung.

Die optimale Aufbewahrungstemperatur für Akkupacks liegt zwischen 10°C und 30°C.

 Beim Einsetzen des Akkupacks nicht in den Bereich der Akkuaufnahme greifen.

6.3 Aufbewahrung der Akkubox (7) während des Pumpenbetriebs

Die Akkubox kann zur Aufbewahrung in der Nähe des Behälters fest an der Wand montiert, mit dem Befestigungshaken angehängt (Z.B. Regenfass) oder unter Einhaltung aller Vorgaben ohne Haken abgelegt werden.

 In jedem Fall Akku-Einheit nicht ins Wasser eintauchen und vor jeder Verwendung die Akkubox schließen. Die Akkubox stets trocken und sicher aufstellen!

a) Montage Befestigungshaken (25)

Die Montagehaken (26) des Befestigungshakens (25) werden in die Aussparungen (23) an der Unterseite der Akkubox (24) eingeführt (Schritt 1.) und der Haken (25) so nach oben gezogen (Schritt 2.), dass er in den Aussparungen fest sitzt. (siehe Abb. D S. 3)

b) Wandmontage Akkubox (7)

Auf der Rückseite der Akkubox befinden sich zwei Montagelöcher mit Abstandsangabe. Auf eine feste Verschraubung mithilfe zwei passender Schrauben oder Haken in der Wand achten und die Akkubox dort sicher einhängen.

6.4 Montage Multiadapter (27)

Multiadapter (27) auf Pumpenanschluss (6) festschrauben. Auf dem Multiadapter können Schläuche mit den Maßen $\frac{3}{4}$ " und 1" befestigt werden.

6.5 Montage Hahnanschlussstück (28)

Hahnanschlussstück (28) auf Pumpenanschluss (6) festschrauben.

6.6 Montage Schlauch (19)

Der Schlauch kann mit der Schnellkupplung (21) am Hahnanschlussstück (28) angeschlossen werden.

7. Benutzung

7.1 Bedienpanel (8) siehe Übersicht S. 3

1. Aktivierungstaster:

Eine kurze Betätigung der Taste ON/OFF (10) startet die Pumpe in der zuletzt gewählten Leistungsstufe.

2. Leistungsstufe ändern:

Eine kurze Betätigung der Taste (11) wechselt zwischen den drei Leistungsstufen (1., 2., 3., zurück zu 1.). Die jeweilige Stufe wird durch die drei grünen LED angezeigt.

Leistungsstufe 1: max. 1200 l/h, max. 0,6 bar
Geeignet für: Gießen mit Gartenbrause, leichte Reinigungsarbeiten, Verwendung kurzer Schläuche

Leistungsstufe 2: max. 1800 l/h, max. 1,3 bar
Geeignet für: Bewässerung (Gartenbrause)

Leistungsstufe 3: max. 2200 l/h, max. 2,2 bar
Geeignet für: Entwässerung mit langen Schläuchen, Gartenbewässerung mit Flächenregnern

3. Timerfunktion:

Timer-Funktion (LED blau)

Die Pumpe verfügt über eine wählbare Timerfunktion, z.B. zum gezielten Einsatz von Gartenregnern.

Im Betrieb der Pumpe kann über eine kurze Betätigung der Taste (3.) die automatische Timerfunktion nach 5/10/20 Minuten gewählt werden (blaue LED aktiv). Eine vierte Betätigung deaktiviert diese Funktion. Während der Timerfunktion kann die Leistungsstufe beliebig verändert werden, die LED-Anzeige wechselt zur Auswahl nach dem Wählen der Leistungsstufe (grün) wieder zurück zur Timer-Funktion (blau). Die Pumpe schaltet nach Ablauf der gewählten Zeit automatisch ab. Durch Drücken der Taste ON/OFF (1) kann die Timer-Funktion jederzeit abgebrochen werden. Die Timer-Funktion muss bei jedem Start neu aktiviert werden.

4. Status LED Akkupack (13)

Zeigt den Ladezustand des Akkupacks.

5. LED Fehleranzeige (9)

Trockenlaufschutz: Wenn die Pumpe über einen Zeitraum von 15 Sekunden kein Wasser fördern kann, schaltet sie automatisch ab, die LED (E) leuchtet rot. Um die Pumpe wieder in Betrieb zu nehmen: Taste ON/OFF (10) kurz drücken.

7.2 Wasser aus Behälter pumpen

Die Pumpe sollte den Boden des Behälters nicht berühren. Dadurch wird Schmutz im Behälter von der Pumpe ferngehalten.

Die Pumpe sollte ca. 10 cm über dem Behälterboden hängen, um eine übermäßige Verschmutzung zu verhindern.

1. Hängen Sie die Akku-Box (7) außen, seitlich an den Behälter oder stellen sie diesen an eine geeignete, überflutungssichere Stelle.
2. Hängen Sie die Pumpe über ein Seil oder die mitgeführte Schlauchführung in den Behälter (nicht am Kabel aufhängen).

Die Position der Pumpe kann durch verschieben des Schlauches in der Schlauchführung variiert werden.

3. Starten Sie die Pumpe.
4. Drücken Sie die ON/OFF Taste (10) auf dem Bedienpanel (8).
5. Die Pumpe startet und die Status LED (13) zeigt den Ladezustand des Akkupacks (14) an.

Je nach Schlauchlänge und Verlegungsart kann es einige Zeit dauern, bis die Pumpe das Wasser fördert.

Wenn die Pumpe nach mehrmaligen Ansaugversuchen kein Wasser fördert, befindet sich wahrscheinlich Luft im Schlauch.

Bei jeder Neu-Inbetriebnahme die Pumpe immer mit offenem Druckausgang starten, damit die Luft entweichen kann. Das Regulier- / Absperrventil (22) ggf. mehrmals kurz öffnen und schließen.

7.3 Gerät ausschalten

1. ON/OFF Taste (10) auf dem Bedienpanel (8) drücken, um die Pumpe zu stoppen.
2. Entriegelungs-Taste (15) der Akkubox (7) drücken und Akkupack (14) entnehmen (siehe Kapitel 6.2.)

7.4 Flachabsaugung

Im normalen Betrieb (mit Standfuß (1)) wird eine Restwasserhöhe von ca. 25 mm erreicht. Beim Flachabsaugen (ohne Standfuß (1)) wird eine Restwasserhöhe von ca. 1,5 mm erreicht.

1. Drehen Sie den Standfuß (1) gegen den Uhrzeigersinn und ziehen Sie den Standfuß ab (Bajonettverschluss).

2. Stellen Sie sicher, dass der Filter (29) korrekt eingesetzt ist.

3. Standfuß (1) wieder anschrauben.

Die Pumpe darf nicht ohne Filter (29) betrieben werden.

Automatische Entlüftung: Diese Pumpe ist mit einem Entlüftungsventil ausgestattet, welches ein evtl. vorhandenes Luftpolster in der Pumpe beseitigt. Funktionsbedingt kann so im oberen Bereich der Pumpe eine geringe Menge Wasser austreten.

7.5 Wasserregulierung

Über das Regulier- und Absperrventil (22) kann der Wasserdurchfluss reguliert werden.

8. Reinigung

 Vor jeder Reinigung Akkupack entnehmen.

 Reinigen Sie das Produkt nicht mit einem Wasserstrahl (insbesondere Hochdruckwasser-strahl).

 Reinigen Sie nicht mit Chemikalien, einschließlich Benzin oder Lösungsmitteln. Das könnte wichtige Kunststoffteile zerstören.

1. Pumpe außen reinigen: mit feuchtem Tuch abwischen oder mit klarem Wasser abspülen. Hartnäckige Verschmutzungen mit einer weichen Bürste und Spülmittel entfernen.
2. Die Pumpe von innen reinigen: Pumpe in einen Behälter mit klarem Wasser tauchen und kurz einschalten.

Filter (29) reinigen (siehe Abb. G S. 3):

Um einen dauerhaften, problemlosen Betrieb zu gewährleisten, sollte der Filter (29) in regelmäßigen Abständen gereinigt werden.

Nach der Förderung von verschmutztem Wasser muss der Filter sofort gereinigt werden.

1. Standfuß (1) gegen den Uhrzeigersinn drehen und abziehen (Bajonett- Verschluss).
2. Filter (29) feste gegen den Uhrzeigersinn drehen und abnehmen (Bajonett-Verschluss).

Filter (29) und Standfuß (1) unter fließendem Wasser reinigen.

Filter (29) einlegen und festdrehen (siehe Abb. G S. 3)

6. Standfuß (1) so auf den Ring (2) anlegen, dass sich die eingepprägten Pfeilhälften versetzt zueinander stehen (siehe Abb. G S. 3; Punkt 1).

7. Standfuß (1) im Uhrzeigersinn (Bajonett-Verschluss) festdrehen, so dass die eingepprägten Pfeilhälften einen ganzen ergeben (siehe Abb. G S. 3; Punkt 2).

9. Störungsbeseitigung

LED Fehleranzeige (5.) Siehe Kapitel 7.2

 Vor allen Arbeiten am Gerät Akkupack entnehmen!

9.1 Fehleranzeige (9) aktiv

-Trockenlaufschutz aktiv (siehe 7.5)

-Pumpe blockiert:

Bei blockiertem Motor (Überstrom) schaltet die Pumpe automatisch ab. Reinigen Sie den Filter (siehe Kap. 8) und prüfen Sie den Ansaugbereich auf grobe Verschmutzungen. Sofern das Problem weiter besteht, wenden Sie sich an den Metabo Service.

de DEUTSCH

-Defekter oder nicht kompatibler Akkupack:
Akkupack austauschen. Verwenden Sie nur
Original Metabo/CAS Akkupacks.

9.2 Gerät läuft nicht, keine LED aktiv

-Stromversorgung unterbrochen:
Sitz und Ladezustand des Akkupacks prüfen, ggf.
Akkupack austauschen.

-Akkubox nicht komplett geschlossen:
Schutzabdeckung (16) auf korrekten Verschluss
und Verschmutzung prüfen. Die Pumpe startet nur
bei komplett geschlossener Schutzabdeckung (16)
über einen Mikroschalter in der Box.

-Thermoschutzschalter im Motor durch
Überhitzung abgeschaltet:
Pumpe und Akku-Einheit abkühlen lassen, Filter
reinigen (siehe 8)

9.3 Gerät läuft, aber fördert nicht oder zu gering

-Ansaugbereich verdeckt:
Filter reinigen (siehe 8) und Ansaugbereich auf
grobe Verschmutzung prüfen.

-Druckschlauch verdeckt oder geknickt:
Schlauch auf Verschmutzungen oder Knicke
prüfen, ggf. Druckschlauch austauschen.

-Luft in Pumpe oder Druckschlauch:
Pumpe mit offenem Druckausgang starten bis die
Luft entwichen ist. Schließen und öffnen Sie ggf.
mehrmals kurz das Regulier- / Absperrventil (22).

-Geringer Wasserstand
Wasserstand prüfen, Pumpe komplett ins Wasser
eintauchen.

10. Wartung

 Vor jeder Wartung Akkupack entnehmen.

11. Transport

Zum Transport Akkupack entnehmen und Gerät
gegen Stöße sichern.

Kabel mittels Kabelaufwicklung (3) an der
Rückseite des Pumpengehäuses (4) sichern.

12. Lagerung

Akkupack entnehmen und Pumpe auf den Kopf
drehen, damit Restwasser ausfließen kann.

Pumpe und Akkupack an geschlossenem,
trockenen Ort, frostsicher und für Kinder
unzugänglich aufbewahren.

13. Zubehör

Verwenden Sie nur original Metabo- oder CAS-
(Cordless Alliance System) Akkupacks und
Zubehör.

- A Ladegeräte: ASC 55, ASC 145, etc.
Best.-Nr.: 627044000ASC 55
Best.-Nr.: 627378000ASC 145
etc.

- B Akkupacks:
Best.-Nr.: 625026000 2,0 Ah (Li-Power)
Best.-Nr.: 625027000 4,0 Ah (Li-Power)
Best.-Nr.: 625369000 8,0 Ah (LiHD)
etc.

Zubehör-Komplettprogramm siehe
www.metabo.com oder Katalog.

14. Reparatur

 Reparaturen dürfen nur durch eine
Elektrofachkraft ausgeführt werden!

Mit reparaturbedürftigen Metabo Gerät wenden Sie
sich bitte an Ihre Metabo-Vertretung. Adressen
siehe www.metabo.com.

Ersatzteillisten können Sie unter www.metabo.com
herunterladen.

15. Umweltschutz

Befolgen Sie nationale Vorschriften zu
umweltgerechter Entsorgung und zum Recycling
ausgedienter Maschinen, Verpackungen und
Zubehör.

Verpackungsmaterialien müssen entsprechend
Ihrer Kennzeichnung nach kommunalen Richtlinien
entsorgt werden. Weitere Hinweise finden Sie auf
www.metabo.com im Bereich Service.

Akku-Packs dürfen nicht mit dem Hausmüll entsorgt
werden! Geben Sie defekte oder verbrauchte Akku-
Packs an den Metabo-Händler zurück!

Akku-Packs nicht ins Wasser werfen.

 Nur für EU-Länder: Werfen Sie Elektrowerk-
zeuge nicht in den Hausmüll! Gemäß Euro-
päischer Richtlinie 2012/19/EU über Elektro-
und Elektronik-Altgeräte und Umsetzung in natio-
nales Recht müssen verbrauchte Elektrowerk-
zeuge getrennt gesammelt und einer umweltge-
rechten Wiederverwertung zugeführt werden.
Vor dem Entsorgen den Akkupack im Elektrowerk-
zeug entladen. Die Kontakte gegen Kurzschluss
sichern (z. B. mit Klebeband isolieren).

16. Technische Daten

Erläuterungen zu den Angaben auf Seite 3.

Änderungen im Sinne des technischen Fortschritts
vorbehalten.

U	= Spannung des Akkupacks
FM _{max}	= Fördermenge max
FH _{max}	= Förderhöhe max
FD _{max}	= Förderdruck max
E _{max}	= Eintauchtiefe max.
A _{min}	= min. Ansaughöhe
R _{max}	= Restwasserstand max.
K _{max}	= Korngröße max.
T _{max}	= Temperatur max. Fördermedium
IP _P	= Schutzart Pumpe
IP _B	= Schutzart Box
K _{BP}	= Kabellänge Box-Pumpe
D	= Druckanschluss
m	= Gewicht
A _{ges}	= Abmessungen gesamt (LxBxH)

A_{OS} = Abmessungen ohne Standfuß (LxBxH)
 A_{AB} = Abmessungen Akkubox (LxBxH)

Erlaubte Umgebungstemperatur für Lagerung und im Betrieb der Pumpe:

3 °C bis 35 °C.

Temperaturangaben zum Akkupack befinden sich in der Betriebsanleitung des Akkupacks.

== Gleichstrom

Die angegebenen technischen Daten sind toleranzbehaftet (entsprechend den jeweils gültigen Standards).

Original instructions

1. Declaration of Conformity

We, being solely responsible: Hereby declare that this immersion pump, identified by type and serial number *1), meet all relevant requirements of directives *2) and standards *3). Technical documents for *4) - see page 3.

For UK only:

UK We as manufacturer and authorized person to **CA** compile the technical file, see *4) on page 3, hereby declare under sole responsibility that this Cordless rain barrel pump, identified by type and serial number *1) on page 3, fulfil all relevant provisions of following UK Regulations S.I. 2016/1091 S.I. 2016/1101, S.I. 2012/3032 and Designated Standards *3).

2. Specified Conditions of Use

This immersion pump is used for conveying clean water in the house and garden area, for sprinkling and watering, as rain pump and domestic water pump (irrigation) and for pumping out and recirculating swimming pools, garden ponds and water tanks or flooded rooms (drainage).

The pump can be fully flooded (watertight encapsulation) and is immersed in the water (max. immersion depth see technical data p. 2).

The battery pack unit (battery pack and battery box) must not be immersed.

The product is not suited for continuous use (e.g. as recirculation pump) and not for commercial or industrial use.

 Salt water, dirty water, water containing sand, corrosive, highly flammable, aggressive, harmful or explosive substances (e.g. petrol, petroleum, nitro-cellulose thinner), oils, fuel oil and foodstuffs must not be pumped.

Not to be used in vehicles, on board ships or aircraft, with liquids above 35°C, water containing sand and abrasive liquids.

The user bears sole responsibility for any damage caused by inappropriate use.

Generally accepted accident prevention regulations and the enclosed safety information must be observed.

This device is not designed for the use of persons (including children) with limited physical, sensory or mental aptitude or lack of experience and/or knowledge.

3. General Safety Information

 For your own protection and for the protection of your power tool, pay attention to all parts of the text that are marked with this symbol!



WARNING – Read the operating instructions to reduce the risk of injury.



WARNING Read all safety warnings and instructions. Failure to follow all safety warnings and instructions may result in electric shock, fire and/or serious injury.

Save all warnings and instructions for future reference.

Pass on your power tool only together with these documents.

4. Special Safety Instructions

Children, adolescents and persons who are not familiar with the operating instructions must not use the device. Children should be supervised to ensure that they do not play with the device. The provisions of DIN VDE 0100-702 and -738 must be observed when the pump is being used in swimming pools and garden ponds and in the protected areas around them.

During installation and maintenance work (e.g. cleaning filters), the pump must always be disconnected from the power supply (remove battery pack from the battery box).

The pump must not be set up outside if there is frost.

Never use an incomplete tool or one on which an unauthorised modification has been made.

Do not switch on the device if parts or guard devices are missing or defective.

The water temperature must not exceed 35 °C.

The pump must not be used if there are persons in the water.

Do not use the pump without filter.

Contamination of the fluid could be caused by lubricant leakage.

Dry-running protection: If no water is being pumped (negative flow), the pump switches off automatically.

If the pump does not deliver water after several attempts at priming, air is most probably present in the hose.



Close the battery box before each use and make sure that it is locked. Do not leave the pump outside when it is open.

4.1 Personal safety



DANGER! Choking hazard.

Smaller parts can easily be swallowed. The polybag is a choking hazard for small children. Keep small children away during the assembly.

Attach a rope to the handle to immerse the pump in the water. Pull out the pump in the same manner.

Pay attention to the minimum water level according to technical data.

Do not let the pump run for more than 10 minutes against a closed pressure side (e.g. closed regulating valve).

Do not use the product while you are tired or under the influence of drugs, alcohol or medication. A moment of inattention during the operation may result in serious personal injury.

Do not open the pump more than how it was delivered (only exception: the filter and the stand).

4.2 Electrical safety



DANGER! Cardiac arrest.

This product generates an electro-magnetic field during operation. Under certain conditions, this field can affect the functioning of active or passive medical implants. In order to eliminate the risk of situations that could result in serious or fatal injuries, persons with a medical implant should consult their physician and the implant manufacturer before using this product.

Regularly check the connection line.

Always carry out a visual inspection before using the pump.

A damaged pump must not be used. In the event of damage, it is mandatory to have the pump checked by Metabo.

Protect the battery pack contacts from moisture.

4.3 Safety instructions for battery packs:

Remove the battery pack from the machine when not in use.



Do not immerse the battery pack unit in the water.



Protect battery packs from water and moisture!



Do not expose battery packs to fire!

Do not use faulty or deformed battery packs!

Do not open battery packs!

Do not touch or short circuit battery pack contacts!



A slightly acidic, flammable fluid may leak from defective Li-Ion battery packs!



If battery fluid leaks out and comes into contact with your skin, rinse immediately with plenty of water. If battery fluid leaks out and comes into contact with your eyes, wash them with clean water and seek medical attention immediately!

Remove the battery pack from the machine before making any adjustments, changing tools, maintaining or cleaning.

Make sure that the tool is switched off before fitting the battery pack.

Hold the machine when removing and inserting the battery pack so that the on/off switch cannot be unintentionally pressed.

If the machine is defective, remove the battery pack from the machine.

Transport of Li-Ion battery packs:

The shipping of Li-Ion battery packs is subject to laws related to the carriage of hazardous goods (UN 3480 and UN 3481). Inform yourself of the currently valid specifications when shipping Li-Ion battery packs. If necessary, consult your freight forwarder. Certified packaging is available from Metabo.

Only send the battery pack if the housing is intact and no fluid is leaking. Remove the battery pack from the machine for sending. Prevent the contacts from short-circuiting (e.g. by protecting them with adhesive tape).



WARNING - General hazards



Read the operating instructions.

5. Overview

See page 2.

- 1 Machine stand
- 2 Ring
- 3 Cable winder
- 4 Pump casing
- 5 Cables
- 6 Pump connection
- 7 Battery pack box
- 8 Control panel
- 9 LED fault display
- 10 ON/OFF button
- 11 Power level selection
- 12 Timer function button
- 13 Status LED battery pack
- 14 Battery pack *
- 15 Locking of the protective cover
- 16 Protective cover
- 17 Capacity and signal display*
- 18 Button of capacity display*
- 19 Hose
- 20 Hose guide*
- 21 Quick couplings
- 22 Regulating/shut-off valve
- 23 Recesses for wall mount
- 24 Underside battery box
- 25 Fastening hooks
- 26 Mounting hook
- 27 Multi-adapter
- 28 Tap connector
- 29 Filter

*equipment-specific

6. Initial Operation

6.1 Battery pack

Charge the battery pack before use.

Recharge the battery pack if performance diminishes.

Instructions on charging the battery pack can be found in the operating instructions of the Metabo charger.

Battery packs have a capacity and signal display (17) (depends on design variant):

- Press the button (18), the LEDs indicate the charge level.
- The battery pack is almost empty and must be recharged if one LED is flashing.

6.2 Removing and inserting the battery pack

1. Press locking mechanism (15) and fold open the protective cover (16) .
2. Slide on the battery pack (14) or remove it.
3. Close the protective cover (16) .

 To prevent accidental starting, always insert the battery pack only after assembly.

The device runs only when the protective cover is closed.

The ideal storage temperature for battery packs is between 10°C and 30°C.

 Do not reach in the battery pack recess when inserting the battery pack.

6.3 Storing the battery box (7) during pump operation

The battery box can be permanently mounted on the wall for storage near the container, suspended with the fastening hook (e.g. rain barrel) or positioned without a hook whilst observing all specifications.

 In any case, do not immerse the battery pack unit in water and close the battery pack before each use. Always position the battery pack box in a dry and safe place!

a) Mounting the fastening hook* (25)

The mounting hooks (26) of the fastening hook (25) are inserted into the recesses (23) on the underside of the battery pack box (24) (step 1.) and the hook (25) is pulled upwards (step 2.) so that it firmly fits in the recesses. (see fig.D p. 3)

b) Wall fixture battery pack box (7)

On the rear side of the battery pack box there are two mounting holes with spacing dimensions. Ensure that the battery box is firmly screwed to the wall using two suitable screws or hooks and hang it securely from there.

6.4 Mounting multi-adapter (27)

Screw the multi-adapter (27) onto the pump connection (6). Hoses with dimensions $\frac{3}{4}$ " and 1" can be attached to the multi-adapter.

6.5 Mounting tap connector (28)

Screw tap connector (28) onto the pump connection (6).

6.6 Mounting hose (19)

The hose can be connected with the quick coupling (21) to the tap connector (28).

7. Use

7.1 Control panel (8) see overview p. 3

1. Activation button:
Briefly pressing the ON/OFF (10) button starts the pump at the last selected power setting.

2. Change power setting:
Briefly pressing the (11) button switches between the three power settings (1., 2., 3., back to 1.). The respective setting is shown by the three green LEDs.

Power setting 1: max 1,200l/h, max. 0.6bar
Suitable for: Watering with garden sprinkler, light cleaning work, use of short hoses

Power setting 2: max 1800 l/h, max. 1.3bar
Suitable for: Irrigation (garden sprinkler)

Power setting 3: max 2200 l/h, max. 2.2bar
Suitable for: Drainage with long hoses, garden irrigation with surface sprinklers

3. Timer function:
Timer function (LED blue)
The pump has a selectable timer function, e.g. for targeted use of garden sprinklers.
During the operation of the pump, the automatic timer function can be selected after 5/10/20 minutes by briefly pressing the button (3.) (blue LED active). Pressing for the fourth time deactivates this function. During the timer function, the power setting can be changed as desired. The LED display changes back to the timer function (blue) after selecting the power setting (green).
The pump switches off automatically after the selected time has elapsed. By pressing the ON/OFF button (1), the timer function can be cancelled. The timer function must be reactivated each time the unit is started.

4. Status LED battery pack (13)
Shows the charge level of the battery pack.

5. LED fault display (9)
Dry-running protection: The LED (E) flashes red if the pump cannot convey water after 15 seconds.
Putting the pump back into operation: Briefly press ON/OFF (10) button.

7.2 Pump water from container

The pump must not touch the container base. This keeps dirt in the container away from the pump.

The pump should hang approx. 10 cm above the container bottom to prevent excessive contamination.

1. Hang the battery box (7) on the outside on the side of the container or place it in a suitable, flood-proof location.

2. Lower the pump with a rope or the supplied hose guide into the container (do not hang it from the cable).

The position of the pump can be varied by moving the hose in the hose guide.

3. Start the pump.

4. Press the ON/OFF button (10) on the control panel (8).

5. The pump starts and the status LED (13) shows the charge level of the battery pack (14).

It may take some time until the pump conveys water depending on the length of the hose and routing type.

If the pump does not deliver water after several attempts at priming, air is most probably present in the hose.

Always start the pump with the pressure outlet open each time it is put back into operation so that the air can escape. If required, briefly open and close the regulating / shut-off valve (22) several times.

7.3 Switching off the pump

1. Press the ON/OFF button (10) on the control panel (8) to stop the pump.

2. Press the release button (15) of the battery pack box (7) and remove the battery pack (14) (see chapter 6.2).

7.4 Flat intake

In normal operation (with stand (1)) a residual water height of approx. 25 mm is achieved. During flat intake (without stand (1)) a residual water height of about 1.5 mm is achieved.

1. Turn the stand (1) in anti-clockwise direction and pull off the stand (bayonet closure).

2. Ensure that the filter (29) has been inserted correctly.

3. Screw the stand (1) back on.

The pump must not be operated without filter (29).

Automatic bleeding: This pump is equipped with a bleed valve that eliminates any air pockets that may be present in the pump. Due to its function, a small amount of water can leak in the upper area of the pump.

7.5 Water regulation

The water flow can be regulated via the regulating and shut-off valve (22).

8. Cleaning

 Remove the battery pack before each cleaning.

 Do not clean the product with a water jet (especially high-pressure jet).

 Do not clean with chemicals, including petrol or solvents. This could destroy important plastic parts.

1. Cleaning the outside of the pump: wipe with a damp cloth or rinse with clean water. Remove persistent contamination with a soft brush and dishwashing liquid.

2. Cleaning the inside of the pump: Immerse the pump in a container with clean water and switch on briefly.

Cleaning the filter (29) (see fig. G p. 3):

In order to ensure long-lasting, trouble-free operation, the filter (29) should be cleaned at regular intervals.

After pumping dirty water, the filter must be cleaned immediately.

1. Turn the stand (1) in anti-clockwise direction and pull off (bayonet closure).

2. Turn filter (29) firmly in anti-clockwise direction and remove (bayonet closure).

Clean filter (29) and stand (1) under running water.

Insert filter (29) and tighten (see fig. G p. 3)

6. Position the stand (1) in such a way on the ring (2) that the embossed arrow halves are offset from each other (see fig. G p. 3; point 1).

7. Tighten the stand (1) in clockwise direction (bayonet closure) so that the embossed arrow halves form a whole arrow (see fig. G p. 3, point 2).

9. Troubleshooting

LED fault display (5.) See section 7.2

 Before carrying out any work, remove the battery pack!

9.1 Fault display (9) active

-Dry-running protection active (see 7.5)

-Pump blocked:

If the motor is blocked (overcurrent), the pump switches off automatically. Clean the filter (see section 8) and check the intake area for coarse dirt. If the problem persists, contact Metabo service.

-Defective or incompatible battery pack:

Replace battery pack. Use only genuine Metabo/CAS battery packs.

9.2 Device will not start, no LED active

-Power supply interrupted:

Check fit and charge status of the battery pack, if required replace the battery.

-Battery box not completely closed:

Check protective cover (16) for correct closure and dirt. The pump only starts via a micro switch in the box when the protective cover (16) is completely closed.

-Thermal protection switch in the motor triggered in motor due to overheating:

Let the pump and battery pack unit cool down, clean the filter (see 8)

9.3 Pump runs, but does not deliver to too little

-Intake area dirty:

Clean the filter (see 8) and check the intake area for coarse dirt.

-Pressure hose dirty or kinked:

Check hose for dirt or kinks, if necessary replace pressure hose.

-Air in pump or pressure hose:

Start the pump with the pressure outlet open until the air has escaped. If required, briefly close and open the regulating/ shut-off valve (22) several times.

-Low water level
Check water level, completely immerse pump in water.

10. Maintenance

 Remove the battery pack before each maintenance.

11. Transport

Remove the battery pack for transport and secure pump against impact.

Secure cable using cable storage (3) on the back of the pump housing (4)

12. Storage

Remove the battery pack and turn pump upside down so that any residual water can flow out.

Store the pump and battery pack in a closed, dry place, protected from frost and out of the reach of children.

13. Accessories

Use only original Metabo or CAS (Cordless Alliance System) battery packs and accessories.

- A Chargers: ASC 55, ASC 145, etc.
Order no.: 627044000ASC 55
Order no.: 627378000ASC 145
etc.
- B Battery packs:
Order no.: 625026000 2.0 Ah (Li-Power)
Order no.: 625027000 4.0 Ah (Li-Power)
Order no.: 625369000 8.0 Ah (LiHD)
etc.

For a complete range of accessories, see www.metabo.com or the catalogue.

14. Repairs

 Repairs must be carried out by qualified electricians only!

If you have Metabo devices that require repairs, please contact your Metabo service centre. For addresses see www.metabo.com.

You can download a list of spare parts from www.metabo.com.

15. Environmental Protection

Observe national regulations on environmentally compatible disposal and on the recycling of disused machines, packaging and accessories.

Packaging materials must be disposed of according to their labelling in accordance with municipal guidelines. Further information can be found at www.metabo.com in the "Service" section.

Battery packs must not be disposed of with regular waste! Please return faulty or used battery packs to your Metabo dealer!

Do not throw battery packs into water.



Only for EU countries: never dispose of power tools in your household waste! According to European Directive 2012/19/EU on Waste from Electric and Electronic Equipment and implementation in national law, used power tools must be collected separately and recycled in an environmentally-friendly manner. Discharge the battery pack in the power tool before disposal. Prevent the contacts from short-circuiting (e.g. by protecting them with adhesive tape).

16. Technical specifications

Explanatory notes on the specifications on page 3.

Subject to change in accordance with technical progress.

U	= Voltage of battery pack
FM _{max}	= Delivery rate max
FH _{max}	= Delivery head max
FD _{max}	= Delivery pressure max
E _{max}	= Immersion depth max.
A _{min}	= min. intake height
R _{max}	= Residual water level max.
K _{max}	= Particle size max.
T _{max}	= Temperature max. pumping medium
IP _P	= Protection class of pump
IP _B	= Protection class of box
K _{BP}	= Cable length box-pump
D	= Pressure connection
m	= Weight
A _{ges}	= Overall dimensions (lxwxh)
A _{OS}	= Dimensions without stand (lxwxh)
A _{AB}	= Dimensions of battery pack box (lxwxh)

Permitted ambient temperature for storage and when the pump is in operation:
3 °C to 35 °C.

Details on the temperatures for the battery pack can be found in the operating instructions of the battery pack.

== direct current

The technical specifications quoted are subject to tolerances (in compliance with the relevant valid standards).

Notice originale

1. Déclaration de conformité

Nous déclarons sous notre seule responsabilité que cette pompe immergée identifiée par le type et le numéro de série *1), est conforme à toutes les prescriptions applicables des directives *2) et normes *3). Documents techniques pour *4) - voir page 2.

2. Utilisation conforme à l'usage

Cette pompe immergée sert au pompage d'eau propre dans la maison et dans le jardin, à l'arrosage et à l'irrigation, de pompe pour citernes d'eau de pluie et d'eau potable (irrigation) ainsi que de pompe de vidange de piscines, d'étangs de jardin, de réservoirs d'eau ou de pièces inondées (drainage).

Cette pompe est submersible (étanche à l'eau) et doit être plongée dans l'eau (profondeur max. voir Caractéristiques techniques p. 2).

L'unité de la batterie (batterie et boîtier de batterie) ne doit pas être plongée dans l'eau.

Ce produit n'est pas conçu pour une utilisation continue (par ex. comme pompe de recirculation) et ne convient pas à un usage professionnel ou industriel.

 Cette pompe ne peut pas être utilisée pour pomper de l'eau salée, de l'eau sale, de l'eau contenant du sable, des liquides irritants, inflammables, agressifs, toxiques ou explosifs (par ex. essence, pétrole, nitro-diluant), des huiles, du mazout et des aliments.

Ne pas utiliser dans des véhicules, à bord de bateaux ou d'avions, pour des liquides à plus de 35 °C, pour de l'eau contenant du sable et pour des liquides abrasifs.

L'utilisateur est entièrement responsable de tous les dommages résultant d'une utilisation non conforme.

Il est impératif de respecter les consignes générales de prévention contre les accidents ainsi que les consignes de sécurité ci-jointes.

Cet appareil n'est pas conçu pour être utilisé par des personnes (y compris des enfants) avec des capacités physiques, sensorielles ou intellectuelles limitées ou manquant d'expérience et/ou manquant de connaissances.

3. Consignes générales de sécurité

 Dans l'intérêt de votre propre sécurité et afin de protéger votre outil électrique, respecter les passages de texte marqués de ce symbole !

 **AVERTISSEMENT** – Lire la notice d'utilisation afin de réduire le risque de blessure.

AVERTISSEMENT – Lire toutes les consignes de sécurité et les instructions.

Le non-respect des consignes de sécurité et des instructions peut être à l'origine d'une électrocution, d'un incendie et/ou de blessures graves.

Conserver toutes les consignes de sécurité et instructions pour une utilisation ultérieure.

Remettre uniquement l'outil électrique accompagné de ces documents.

4. Consignes de sécurité particulières

Les enfants et adolescents, ainsi que les personnes qui ne sont pas familiarisées avec la notice d'utilisation, ne doivent pas utiliser l'appareil. Surveiller les enfants afin de garantir qu'ils ne jouent pas avec l'appareil. Respecter les dispositions des normes DIN VDE 0100 -702, -738 en cas d'utilisation dans des piscines et des étangs de jardin et dans leur zone de protection.

Pour les travaux d'installation et de maintenance (par ex. nettoyage du filtre), la pompe doit toujours être préalablement coupée de l'alimentation électrique (retirer la batterie du boîtier de batterie).

La pompe ne peut pas être installée à l'extérieur en cas de gel.

Ne jamais utiliser une machine incomplète ou une machine sur laquelle aurait été effectuée une modification non autorisée.

Ne pas mettre l'appareil en marche lorsque des pièces ou des dispositifs de sécurité manquent ou sont défectueux.

La température de l'eau ne doit pas dépasser 35 °C.

La pompe ne doit pas être utilisée si des personnes se trouvent dans l'eau.

Ne pas utiliser la pompe sans filtre.

Le liquide peut être pollué par une fuite de lubrifiant.

Sécurité contre le fonctionnement à sec : lorsqu'aucune eau n'est pompée (courant faible), la pompe s'arrête automatiquement.

Lorsque la pompe ne pompe pas d'eau après plusieurs essais d'aspiration, c'est qu'il y a probablement de l'air dans le flexible.

 Avant chaque utilisation, fermer le boîtier de batterie et s'assurer qu'il est verrouillé. Ne pas laisser le boîtier ouvert à l'extérieur.

4.1 Sécurité individuelle

 **DANGER !** Risque d'asphyxie.

Risque d'ingestion des petites pièces. Le sachet en plastique présente un risque d'asphyxie pour les jeunes enfants. Tenez-vous toujours les jeunes enfants éloignés lors du montage.

Plongez la pompe dans l'eau en fixant une corde à la poignée. Faites de même pour sortir la pompe.

Respecter le niveau de remplissage minimal de l'eau indiqué dans les Caractéristiques techniques.

Ne pas laisser la pompe tourner plus de 10 minutes avec le côté refoulement fermé (par ex. soupape de réglage fermée).

N'utilisez pas le produit lorsque vous êtes fatigué ou sous l'emprise de drogues, de l'alcool ou de médicaments. Un moment d'inattention pendant l'utilisation peut causer de graves blessures.

N'ouvrez pas la pompe au-delà de l'état dans lequel elle est livrée (seule exception : le filtre et le pied).

4.2 Sécurité électrique



DANGER ! Arrêt cardiaque.

Ce produit génère un champ électromagnétique lorsqu'il est en marche. Dans certaines conditions, ce champ peut affecter le fonctionnement d'implants médicaux actifs ou passifs. Pour éviter toute situation pouvant entraîner des blessures graves ou la mort, les personnes avec un implant médical doivent consulter leur médecin ou le fabricant de l'implant avant d'utiliser ce produit.

Contrôler régulièrement le câble d'alimentation.

Avant l'utilisation, toujours effectuer un contrôle visuel de la pompe.

Ne pas utiliser la pompe si elle est endommagée. En cas de dommage, impérativement faire contrôler la pompe par le service Metabo.

Protéger les contacts de la batterie contre l'humidité.

4.3 Consignes de sécurité relatives à la batterie :

Sortir la batterie de l'outil à chaque fin d'utilisation.



Ne plongez pas l'unité de la batterie dans l'eau.



Protéger les batteries de l'humidité !



Ne pas exposer les batteries au feu !

N'utilisez pas de batteries défectueuses ou déformées !

N'ouvrez pas les batteries !

Ne touchez ni court-circuitez jamais entre eux les contacts d'une batterie.



Une batterie Li-Ion défectueuse peut occasionner une fuite de liquide légèrement acide et inflammable !



En cas de fuite de liquide de batterie et de contact avec la peau, rincez immédiatement et abondamment à l'eau. En cas de projection dans les yeux, les laver à l'eau propre et consulter immédiatement un médecin !

Retirer la batterie de l'outil avant toute opération de réglage, de changement d'accessoire, de maintenance ou de nettoyage.

S'assurer que la machine est débranchée avant d'installer la batterie.

Lors du retrait et de la mise en place de la batterie, tenir l'outil de telle sorte que l'interrupteur de marche/arrêt ne puisse pas être actionné involontairement.

Si la machine est défectueuse, retirer la batterie de la machine.

Transport de batteries Li-Ion :

L'expédition de batteries Li-Ion est soumise à la législation sur les produits dangereux (UN 3480 et UN 3481). Lors de l'envoi de batteries Li-Ion, clarifiez les prescriptions actuellement valables. Le cas échéant, veuillez vous renseigner auprès de votre transporteur. Un emballage certifié est disponible chez Metabo.

Envoyez uniquement des batteries dont le boîtier est intact et qui ne présentent pas de fuite. Pour l'envoi, sortez la batterie de l'outil. Protégez les contacts de tout court-circuit (par exemple isolez-les à l'aide de ruban adhésif).



AVERTISSEMENT - Risques d'ordre général



Lire le mode d'emploi.

5. Vue d'ensemble

Voir page 2.

- 1 Pied
- 2 Bague
- 3 Enrouleur de câble
- 4 Carter de la pompe
- 5 Câble
- 6 Raccord de la pompe
- 7 Boîtier de batterie
- 8 Panneau de commande
- 9 Témoins lumineux LED
- 10 Bouton ON/OFF
- 11 Sélection du niveau de puissance
- 12 Bouton pour la fonction de minuterie
- 13 LED d'état de la batterie
- 14 Batterie*
- 15 Verrouillage du cache de protection
- 16 Cache de protection
- 17 Indicateur de capacité et de contrôle*
- 18 Touche de l'indicateur de capacité*
- 19 Flexible
- 20 Guide du flexible*
- 21 Raccords rapides
- 22 Soupape de réglage/d'arrêt
- 23 Fentes pour le montage mural
- 24 Dessous du boîtier de batterie
- 25 Crochet de fixation
- 26 Crochet de montage
- 27 Adaptateur multiple
- 28 Pièce de raccord du robinet
- 29 Filtre

*en fonction de l'équipement

6. Mise en service

6.1 Batterie

Chargez la batterie avant l'utilisation.
En cas de baisse de puissance, recharger la batterie.

Vous trouverez les consignes pour recharger la batterie dans la notice d'utilisation du chargeur Metabo.

Les batteries sont équipées d'un indicateur de capacité et de signalisation (17) (en fonction de l'équipement) :

- Appuyer sur la touche (18) pour afficher l'état de charge par le biais des voyants LED.
- Si un voyant LED clignote, la batterie est presque déchargée et doit être rechargée.

6.2 Retrait et mise en place de la batterie

1. Appuyer sur le verrouillage (15) et relever le cache de protection (16).
2. Installer ou retirer la batterie (14).
3. Fermer le cache de protection (16).

 Pour empêcher une mise en marche involontaire de la machine, installer la batterie après le montage.

L'appareil fonctionne uniquement lorsque le cache de protection est fermé.

La température de stockage optimale pour les batteries se situe entre 10 °C et 30 °C.

 Lors de l'installation de la batterie, ne pas mettre les mains dans le logement de la batterie.

6.3 Rangement du boîtier de batterie (7) durant le fonctionnement de la pompe

Pour le rangement à proximité du réservoir, le boîtier de batterie peut être fixé au mur, suspendu avec le crochet de fixation (par ex. citerne d'eau de pluie) ou déposé sans crochet à condition de respecter toutes les consignes.

 Dans tous les cas, ne pas plonger l'unité de la batterie dans l'eau et fermer le boîtier de batterie avant chaque utilisation. Toujours installer le boîtier de batterie au sec et en lieu sûr !

a) Montage du crochet de fixation (25)

Les crochets de montage (26) du crochet de fixation (25) doivent être insérés dans les fentes (23) sur le dessous du boîtier de batterie (24) (étape 1) et le crochet (25) doit être tiré vers le haut (étape 2) de manière à ce qu'il soit fermement installé dans les fentes. (Voir fig. D p. 3)

b) Montage mural du boîtier de batterie (7)

Deux trous de montage avec repère de distance se trouvent au dos du boîtier de batterie. Le visser au mur à l'aide de deux vis ou crochets adaptés et y accrocher le boîtier de batterie.

6.4 Montage de l'adaptateur multiple (27)

Visser l'adaptateur multiple (27) sur le raccord de la pompe (6). L'adaptateur multiple permet de raccorder des flexibles de $\frac{3}{4}$ " et 1".

6.5 Montage de la pièce de raccord du robinet (28)

Visser la pièce de raccord du robinet (28) sur le raccord de la pompe (6).

6.6 Montage du flexible (19)

À l'aide du raccord rapide (21), le flexible peut être raccordé à la pièce de raccord du robinet (28).

7. Utilisation

7.1 Panneau de commande (8) voir aperçu p. 3

1. Bouton d'activation :

Lorsque vous appuyez brièvement sur le bouton ON/OFF (10), la pompe démarre avec le dernier niveau de puissance sélectionné.

2. Modifier le niveau de puissance :

Appuyer brièvement sur le bouton (11) pour choisir l'un des trois niveaux de puissance (1, 2, 3, retour à 1). Le niveau choisi est indiqué par les trois LED vertes.

Niveau de puissance 1 : max. 1 200 l/h, max. 0,6 bar

Convient pour : arroser avec un pistolet d'arrosage, travaux de nettoyage superficiels, utilisation de flexibles courts

Niveau de puissance 2 : max. 1 800 l/h, max. 1,3 bar

Convient pour : irriguer (pistolet d'arrosage)

Niveau de puissance 3 : max. 2 200 l/h, max. 2,2 bars

Convient pour : drainer avec de longs flexibles, irrigation du jardin avec des arroseurs

3. Fonction de minuterie :

Fonction de minuterie (LED bleue)

La pompe dispose d'une fonction de minuterie qui peut par ex. être activée pour utiliser des arroseurs de manière ciblée.

Appuyer brièvement sur le bouton (3) pour activer la fonction de minuterie automatique et sélectionner 5/10/20 minutes (LED bleue allumée) lorsque la pompe est en marche. Lorsque ce bouton est actionné une quatrième fois, cela désactive cette fonction. Lorsque la fonction de minuterie est activée, le niveau de puissance peut être modifié librement. Lorsque le niveau de puissance a été sélectionné (LED verte), la LED repasse en mode minuterie (bleue).

Au terme de la durée choisie, la pompe s'arrête automatiquement. La minuterie peut être désactivée à tout moment en appuyant sur le bouton ON/OFF (1). La fonction de minuterie doit être réactivée lors de chaque démarrage de la pompe.

4. LED d'état de la batterie (13)

Indique l'état de charge de la batterie.

5. Témoin lumineux LED (9)

Sécurité contre le fonctionnement à sec : si la pompe ne pompe pas d'eau durant 15 secondes, la pompe s'arrête automatiquement et la LED rouge

(E) s'allume. Pour remettre la pompe en marche : appuyer brièvement sur le bouton ON/OFF (10).

7.2 Pomper l'eau d'un réservoir

La pompe ne doit pas toucher le fond du réservoir. Cela permet d'éviter que la saleté dans le réservoir n'encrasse la pompe.

La pompe doit être suspendue à env. 10 cm au-dessus du fond du réservoir afin d'éviter tout encrassement important.

1. Accrochez le boîtier de batterie (7) à l'extérieur sur le côté du réservoir ou posez-le à un endroit adapté et à l'abri de l'eau.
2. Plongez la pompe dans le réservoir à l'aide d'une corde ou du guide de flexible fourni (ne pas la suspendre par le câble).

La position de la pompe peut être adaptée en déplaçant le flexible dans le guide du flexible.

3. Démarrez la pompe.
4. Appuyez sur le bouton ON/OFF (10) du panneau de commande (8).
5. La pompe démarre et la LED d'état (13) indique l'état de charge de la batterie (14).

En fonction de la longueur du flexible, cela peut durer plus ou moins longtemps avant que la pompe ne commence à pomper l'eau.

Lorsque la pompe ne pompe pas d'eau après plusieurs essais d'aspiration, c'est qu'il y a probablement de l'air dans le flexible.

Lors de chaque remise en marche de la pompe, toujours démarrer la pompe avec la sortie de refoulement ouverte pour que l'air puisse s'échapper. Le cas échéant, ouvrir et fermer plusieurs fois la soupape de réglage/d'arrêt (22).

7.3 Arrêter l'appareil

1. Appuyer sur le bouton ON/OFF (10) du panneau de commande (8) pour arrêter la pompe.
2. Appuyer sur le bouton de déverrouillage (15) du boîtier de batterie (7) et retirer la batterie (14) (voir chapitre 6.2.)

7.4 Aspiration plate

En mode de fonctionnement normal (avec pied (1)), la hauteur de l'eau résiduelle est d'env. 25 mm. Lors de l'aspiration plate (sans pied (1)), la hauteur de l'eau résiduelle est d'env. 1,5 mm.

1. Tournez le pied (1) dans le sens contraire des aiguilles d'une montre et retirez le pied (fermeture à baïonnette).
2. Assurez-vous que le filtre (29) est correctement installé.
3. Révissez le pied (1).

La pompe ne peut pas être utilisée sans filtre (29).

Purge d'air automatique : cette pompe est équipée d'une soupape de purge qui permet d'éliminer les éventuelles poches d'air présentes dans la pompe. En raison du fonctionnement de cette soupape, il est possible d'une faible quantité d'eau s'échappe de la partie supérieure de la pompe.

7.5 Réglage de l'eau

La soupape de réglage/d'arrêt (22) permet de régler le débit d'eau.

8. Nettoyage



Retirer la batterie avant chaque nettoyage.



Ne nettoyez pas le produit avec un jet d'eau (notamment un jet d'eau à haute pression).



Ne nettoyez pas le produit avec des produits chimiques, avec de l'essence ou des solvants. Cela peut détruire les pièces en plastique.

1. Nettoyer l'extérieur de la pompe : frotter à l'aide d'un chiffon humide ou rincer à l'eau claire. Éliminer les taches tenaces avec une brosse douce et du produit vaisselle.

2. Nettoyer l'intérieur de la pompe : plonger la pompe dans un récipient avec de l'eau claire et la mettre brièvement en marche.

Nettoyer le filtre (29) (voir fig. G p. 3) :

Pour garantir de manière durable le bon fonctionnement de la pompe, le filtre (29) doit être régulièrement nettoyé.

Après le pompage d'eau sale, le filtre doit être immédiatement nettoyé.

1. Tourner le pied (1) dans le sens contraire des aiguilles d'une montre et le retirer (fermeture à baïonnette).

2. Tourner fermement le filtre (29) dans le sens contraire des aiguilles d'une montre et le retirer (fermeture à baïonnette).

Nettoyer le filtre (29) et le pied (1) à l'eau courante.

Installer le filtre (29) et le serrer (voir fig. G p. 3)

6. Poser le pied (1) sur la bague (2) de manière à ce que les demi-flèches imprimées ne soient pas alignées (voir fig. G p. 3 ; point 1).

7. Serrer le pied (1) en le faisant tourner dans le sens des aiguilles d'une montre (fermeture à baïonnette) de manière à ce que les demi-flèches imprimées forment une seule flèche (voir fig. G p. 3 ; point 2).

9. Dépannage

Témoin lumineux LED (5.) Voir chapitre 7.2



Retirer la batterie avant tout travail sur l'appareil !

9.1 Témoin lumineux (9) actif

-Sécurité contre le fonctionnement à sec activée (voir 7.5)

-Pompe bloquée :

En cas du blocage du moteur (courant trop élevé), la pompe s'arrête automatiquement. Nettoyez le filtre (voir chapitre 8) et vérifiez s'il n'y a pas de grosses impuretés dans la zone d'aspiration. Si le problème persiste, adressez-vous au service Metabo.

-Batterie défectueuse ou incompatible :
Remplacer la batterie. Utilisez uniquement des batteries originales Metabo/CAS.

9.2 L'appareil ne démarre pas, aucune LED ne s'allume

-Alimentation électrique coupée :
Vérifier l'installation et l'état de charge de la batterie, le cas échéant, remplacer la batterie.

-Boîtier de batterie pas totalement fermé :
Vérifier si le cache de protection (16) est correctement fermé et s'il n'est pas encrassé.
Grâce à un microrupteur dans le boîtier, la pompe démarre uniquement si le cache de protection (16) est entièrement fermé.

-Le disjoncteur thermique dans le moteur s'est déclenché en raison d'une surchauffe :
Laisser refroidir la pompe et l'unité de la batterie, nettoyer le filtre (voir 8)

9.3 L'appareil démarre, mais ne pompe pas ou pas suffisamment

-Zone d'aspiration encrassée :
Nettoyez le filtre (voir 8) et vérifiez s'il n'y a pas de grosses impuretés dans la zone d'aspiration.

-Flexible de pression encrassé ou plié :
Vérifier si le flexible n'est pas encrassé ou plié, le cas échéant, remplacer le flexible de pression.

-Air dans la pompe ou dans le flexible de pression :
Démarrer la pompe avec la sortie de refoulement ouverte pour que l'air puisse s'échapper. Fermer et ouvrir plusieurs fois la soupape de réglage/d'arrêt (22).

-Faible niveau d'eau
Vérifier le niveau d'eau, plonger entièrement la pompe dans l'eau.

10. Maintenance

 Avant chaque maintenance, retirer la batterie.

11. Transport

Pour le transport, retirer la batterie et protéger l'appareil contre les chocs.

Fixer le câble à l'aide de l'enrouleur de câble (3) au dos du carter de la pompe (4).

12. Stockage

Retirer la batterie et retourner la pompe pour que l'eau résiduelle puisse s'écouler.

Conserver la pompe et la batterie dans un lieu sec et fermé, à l'abri du gel et hors de portée des enfants.

13. Accessoires

Utilisez uniquement des batteries et des accessoires originaux Metabo ou CAS (Cordless Alliance System).

A Chargeurs: ASC 55, ASC 145, etc.

Réf.: 627044000ASC 55

Réf.: 627378000ASC 145

etc.

B Batteries:

Réf.: 625026000 2,0 Ah (Li-Power)

Réf.: 625027000 4,0 Ah (Li-Power)

Réf.: 625369000 8,0 Ah (LiHD)

etc.

Gamme d'accessoires complète, voir www.metabo.com ou catalogue.

14. Réparations

 Les travaux de réparation sur l'appareil ne doivent être effectués que par un spécialiste !

Pour toute réparation sur un appareil Metabo, contacter le représentant Metabo. Voir les adresses sur www.metabo.com.

Les listes des pièces détachées peuvent être téléchargées sur www.metabo.com.

15. Protection de l'environnement

Suivez les réglementations nationales concernant l'élimination écologique et le recyclage des machines, des emballages et des accessoires.

Les matériaux d'emballage doivent être mis au rebut selon les directives locales, conformément à leur marquage. Vous trouverez de plus amples informations à ce sujet sur www.metabo.com dans la rubrique Service.



Les batteries ne doivent pas être jetées avec les ordures ménagères ! Ramenez les batteries défectueuses ou usagées à un revendeur Metabo !

Ne pas jeter les batteries dans l'eau.

 Uniquement pour les pays de l'UE : ne pas jeter les appareils électriques dans les ordures ménagères ! Conformément à la directive européenne 2012/19/UE relative aux déchets d'équipements électriques et électroniques (DEEE) et à sa transposition dans le droit national, les appareils électriques usagers doivent être séparés des autres déchets et remis à un point de collecte des DEEE pour le recyclage.

Avant d'éliminer l'outil électrique, déchargez sa batterie. Protégez les contacts de tout court-circuit (par exemple isolez-les à l'aide de ruban adhésif).

16. Caractéristiques techniques

Commentaires sur les indications de la page 3.

Sous réserve de modifications résultant de progrès techniques.

fr FRANÇAIS

U	= tension de la batterie
FM_{\max}	= débit de refoulement max.
FH_{\max}	= hauteur de refoulement max.
FD_{\max}	= pression de refoulement max.
E_{\max}	= profondeur d'immersion max.
A_{\min}	= hauteur d'aspiration min.
R_{\max}	= niveau d'eau résiduelle max.
K_{\max}	= granulométrie max.
T_{\max}	= température max. du liquide refoulé
IP_P	= indice de protection de la pompe
IP_B	= indice de protection du boîtier
K_{BP}	= longueur du câble entre le boîtier et la pompe
D	= raccord de refoulement
m	= poids
A_{ges}	= dimensions totales (LxlxH)
A_{OS}	= dimensions sans pied (LxlxH)
A_{AB}	= dimensions du boîtier de batterie (LxlxH)

Température ambiante admissible pour le stockage et le fonctionnement de la pompe :

3 °C à 35 °C.

Les indications de température pour la batterie se trouvent dans le mode d'emploi de la batterie.

==Courant continu

Les caractéristiques techniques indiquées sont soumises à tolérance (selon les normes en vigueur correspondantes).

Oorspronkelijke gebruiksaanwijzing

1. Conformiteitsverklaring

Wij verklaren op eigen en uitsluitende verantwoording dat: deze pomp, geïdentificeerd door middel van type en serienummer *1), voldoet aan alle relevante bepalingen van de richtlijnen *2) en normen *3). Technische documentatie bij *4) - zie pagina 2.

2. Voorgeschreven gebruik van het systeem

Deze pomp is bestemd voor het transporteren van schoon water op het gebied van huis en tuin, voor het besproeien en bevloeien, als regen- en greywaterpomp (bevloeiing) en voor het leeg- en ompompen van zwembaden, tuinvijvers, waterreservoirs en ondergelopen ruimtes (drooglegging).

De pomp is volledig onderdompelbaar (waterdichte inkapseling) en wordt ondergedompeld in het water (max. indompeldiepte zie technische gegevens p. 2).

De accu-eenheid (accu en accubox) mag niet ondergedompeld worden.

Het product is niet geschikt voor permanent gebruik (bijv. als circulatiepomp) en niet voor commercieel of industrieel gebruik.

 Zout water, vuil water, zandhoudend water, bijtende, licht brandbare, agressieve, voor de gezondheid schadelijke of explosieve stoffen (zoals benzine, petroleum, nitro-verdunner), oliën, stookolie en levensmiddelen mogen niet worden gepompt.

Niet voor gebruik in voertuigen, aan boord van schepen of vliegtuigen, met vloeistoffen boven 35°C, zandhoudend water en schurende vloeistoffen.

Alleen de gebruiker is aansprakelijk voor schade door oneigenlijk gebruik.

De algemeen erkende ongevallenpreventievoorschriften en de bijgevoegde veiligheidsinstructies moeten in acht worden genomen.

Dit apparaat is niet bestemd voor gebruik door personen (inclusief kinderen) met beperkte fysieke, sensorische of geestelijke capaciteiten of die gebrek aan ervaring en/of kennis hebben.

3. Algemene veiligheidsvoorschriften

 Let voor uw veiligheid en die van het elektrische gereedschap op de passages die zijn voorzien van dit symbool!

 **WAARSCHUWING** – Lees de gebruiksaanwijzing om het risico op letsel te verminderen.

WAARSCHUWING Lees alle veiligheidsinstructies en aanwijzingen.

Het niet opvolgen van de veiligheidsinstructies en aanwijzingen kan een elektrische schok, brand en/of ernstig letsel veroorzaken.

Bewaar alle veiligheidsinstructies en aanwijzingen met het oog op toekomstig gebruik.

Geef uw elektrisch gereedschap alleen met deze documenten aan anderen door.

4. Speciale veiligheidsvoorschriften

Kinderen, jeugdigen en personen die niet vertrouwd zijn met de gebruiksaanwijzing mogen het apparaat niet gebruiken. Er dient op gelet te worden dat kinderen niet met het apparaat spelen. Bij gebruik in zwembaden en tuinvijvers en hun directe omgeving moeten de bepalingen volgens DIN VDE 0100 -702, -738 in acht worden genomen.

Bij installatie- en onderhoudswerkzaamheden (bijv. filterreiniging) moet de pomp altijd van het stroomnet worden losgekoppeld (accupack uit de accubox halen).

De pomp mag in geval van vorst niet buitenshuis worden geplaatst.

Gebruik nooit een incomplete machine of een machine waaraan niet-geoorloofde wijzigingen zijn aangebracht.

Schakel het apparaat niet in wanneer onderdelen van het apparaat of veiligheidsvoorzieningen ontbreken of defect zijn.

De watertemperatuur mag niet hoger zijn dan 35 °C.

De pomp mag niet worden gebruikt wanneer er zich personen in het water bevinden.

Gebruik de pomp niet zonder filter.

Verontreiniging van de vloeistof kan worden veroorzaakt door lekkende smeermiddelen.

Droogloopbeveiliging: Als er geen water wordt gepompt (onderstroom), schakelt de pomp automatisch uit.

Als de pomp na meerdere pogingen het water aan te zuigen geen water transporteert, zit er waarschijnlijk lucht in de slang.

 Sluit de accubox voor elk gebruik en zorg ervoor dat deze is vergrendeld. Laat de box nooit geopend buiten staan.

4.1 Persoonlijke veiligheid

 **GEVAAR!** Verstikkingsgevaar.

Kleinere delen kunnen worden ingeslikt. Door de plastic zak bestaat er verstikkingsgevaar voor kleine kinderen. Houd kleine kinderen tijdens de montage uit de buurt.

nl NEDERLANDS

Dompel de pomp met een koord aan de greep onder in het water. Trek de pomp op dezelfde manier naar boven.

Houd hiervoor rekening met het minimum waterniveau in de technische gegevens.

Laat de pomp niet langer dan 10 minuten tegen een gesloten drukzijde (bijv. gesloten regelklep) lopen.

Gebruik het product niet wanneer u moe bent of onder invloed staat van drugs, alcohol of medicijnen. Een moment van onachtzaamheid tijdens het gebruik kan tot ernstig letsel leiden.

Open de pomp niet verder dan in de leveringstoestand (enige uitzondering: het filter en de basis).

4.2 Elektrische veiligheid



GEVAAR! Hartstilstand.

Dit product genereert tijdens het gebruik een elektromagnetisch veld. Dit veld kan onder bepaalde omstandigheden de functionaliteit van actieve of passieve medische implantaten beïnvloeden. Om het risico te verminderen van een situatie die kan leiden tot ernstig letsel of de dood, dienen personen met een medisch implantaat hun arts en de fabrikant van het implantaat te raadplegen alvorens dit product te gebruiken.

De aansluitleiding regelmatig controleren.

Voer voor het gebruik van de pomp altijd een visuele controle uit.

Een beschadigde pomp mag niet worden gebruikt. Laat de pomp bij schade door de Metabo Service controleren.

Bescherm de accucontacten tegen vocht.

4.3 Veiligheidsinstructies voor het accupack:

Het accupack uit het gereedschap nemen wanneer dit niet wordt gebruikt.



Dompel de accu-eenheid niet onder in water.



Accupacks tegen vocht beschermen!



Accupacks niet aan vuur blootstellen!

Geen defecte of vervormde accupacks gebruiken!
Accupacks niet openen!

Contacten van de accupacks niet aanraken of kortsluiten!



Uit defecte Li-ion-accupacks kan een licht zure, brandbare vloeistof lekken!



Wanneer accuvloeistof eruit lekt en met de huid in aanraking komt, onmiddellijk onder stromend water afspoen. Wanneer er accuvloeistof in uw ogen terecht komt, was deze dan uit met schoon water en zoek onmiddellijk een arts op voor behandeling!

Haal het accupack uit de machine voordat instel-, ombouw-, onderhouds- of reinigingswerkzaamheden uitgevoerd worden.

Verzeker u ervan dat het gereedschap bij het insteken van het accupack uitgeschakeld is.

De machine bij het verwijderen en plaatsen van het accupack zo vasthouden dat de aan-/uitschakelaar niet per ongeluk kan worden gedrukt.

Bij een defecte machine moet u het accupack uit de machine halen.

Transport van Li-ion-accupacks:

Op de verzending van Li-ion accupacks is het voorschrift voor het transport van gevaarlijke stoffen (UN 3480 en UN 3481) van toepassing. Voor het versturen van Li-ion accupacks moet u informatie inwinnen omtrent de actueel geldende voorschriften. Vraag eventueel ook informatie op bij uw transportbedrijf. Gecertificeerde verpakking is bij Metabo verkrijgbaar.

Verstuur accupacks alleen als de behuizing onbeschadigd is en er geen vloeistof uit lekt. Voor het verzenden haalt u het accupack uit de machine. De contacten tegen kortsluiting beschermen (bijv. met tape isoleren).



WAARSCHUWING - Algemeen gevaar



De gebruiksaanwijzing lezen.

5. Overzicht

Zie pagina 2.

- 1 Basis
- 2 Ring
- 3 Kabelopwikkeling
- 4 Pomphuis
- 5 Kabel
- 6 Pompaansluiting
- 7 Accubox
- 8 Bedieningspaneel
- 9 Led-foutweergave
- 10 ON/OFF-knop
- 11 Vermogensstandinstelling
- 12 Knop voor de timerfunctie
- 13 Status led-accupack
- 14 Accupack*
- 15 Vergendeling van de veiligheidsafdekking
- 16 Veiligheidsafdekking
- 17 Capaciteits- en signaalindicatie*
- 18 Knop voor de capaciteitsindicatie*
- 19 Slang
- 20 Slanggeleiding*
- 21 Snelkoppelingen
- 22 Regelklep/afsluiter
- 23 Uitsparingen voor wandmontage
- 24 Onderkant van de accubox
- 25 Bevestigingshaak
- 26 Montagehaak
- 27 Multi-adapter
- 28 Kraan-aansluitstuk
- 29 Filter

*afhankelijk van de uitvoering

6. Ingebruikname

6.1 Accupack

Het accupack voor gebruik opladen.
Laad het accupack bij vermogensverlies weer op.

U vindt de instructies voor het opladen van het accupack in de gebruiksaanwijzing van de Metabolader.

Accupacks hebben een capaciteits- en signaalindicatie (17) (afhankelijk van de uitvoering):

- Druk op knop (18) waarna de laadtoestand wordt aangegeven door de led-lampen.
- Wanneer een led-lampje knippert, is het accupack bijna leeg en moet weer worden opgeladen.

6.2 Accupack verwijderen, plaatsen

1. Vergrendeling (15) drukken en veiligheidsafdekking (16) open klappen.
2. Accupack (14) erop schuiven of eruit trekken.
3. De beschermende afdekking (16) sluiten.

 Om een onbedoeld starten van het apparaat te verhinderen, de accupacks pas na de montage plaatsen.

Het apparaat loopt alleen met gesloten veiligheidsafdekking.

De optimale opslagtemperatuur voor accupacks ligt tussen 10°C en 30°C.

 Bij het plaatsen van het accupack niet in het bereik van de accu-opname grijpen.

6.3 Opbergen van de accubox (7) tijdens het gebruik van de pomp

De accubox kan voor opslag in de buurt van de houder aan de muur worden gemonteerd, met de bevestigingshaak (bijv. aan de regenton) worden opgehangen of zonder haak worden neergezet volgens alle specificaties.

 Dompel de accu-eenheid in ieder geval niet onder in water en sluit de accubox voor elk gebruik. De accubox altijd droog en veilig plaatsen!

a) Montage bevestigingshaak (25)

De montagehaken (26) van de bevestigingshaak (25) worden in de uitsparingen (23) aan de onderzijde van de accubox (24) geplaatst (stap 1.) en de haak (25) op die manier naar boven getrokken (stap 2.), zodat hij vast zit in de uitsparingen. (zie afb. D p. 3)

b) Wandmontage accubox (7)

Aan de achterkant van de accubox bevinden zich twee montagegaten met afstandsindicatie. Zorg ervoor dat deze stevig aan de muur is vastgeschroefd met twee geschikte schroeven of haken en haak de accubox er stevig in.

6.4 Montage multi-adapter (27)

Multi-adapter (27) vastdraaien op de pompaansluiting (6). Op de multi-adapter kunnen slangen met afmetingen $\frac{3}{4}$ " en 1" bevestigd worden.

6.5 Montage kraan-aansluitstuk (28)

Kraan-aansluitstuk (28) vastdraaien op de pompaansluiting (6).

6.6 Montage slang (19)

De slang kan met behulp van de snelkoppeling (21) op het kraan-aansluitstuk (28) worden aangesloten.

7. Gebruik

7.1 Bedieningspaneel (8) zie overzicht p. 3

1. Activeringsknop:

Kort drukken van de AAN/UIT-knop (10) start de pomp met het laatst geselecteerde vermogensniveau.

2. Vermogensniveau veranderen:

Een korte druk op de knop (11) wisselt tussen de drie vermogensniveaus (1, 2, 3, terug naar 1). Het betreffende niveau wordt aangegeven door drie groene leds.

Vermogensniveau 1: max. 1200 l/u, max. 0,6 bar
Geschikt voor: besproeien met een tuinsproeier, lichte reinigingswerkzaamheden, gebruik met korte slangen

Vermogensniveau 2: max. 1800 l/u, max. 1,3 bar
Geschikt voor: bevoelen (tuinsproeier)

Vermogensniveau 3: max. 2200 l/u, max. 2,2 bar
Geschikt voor: droogleggen met lange slangen, bevoelen van de tuin met gebiedssproeiers

3. Timer-functie:

Timer-functie (led blauw)

De pomp heeft een selecteerbare timerfunctie, bijvoorbeeld voor het gericht gebruik van tuinsproeiers.

Als de pomp in gebruik is, kan de automatische timer-functie op 5/10/20 minuten worden ingesteld door kort op knop (3) te drukken (blauwe led actief). Een vierde keer drukken deactiveert deze functie. Tijdens de timer-functie kan het vermogensniveau naar wens worden gewijzigd, de led-indicator gaat voor de selectie na het kiezen van het prestatieniveau (groen) weer terug naar de timer-functie (blauw).

De pomp schakelt automatisch uit na afloop van de gekozen tijd. Door op de ON/OFF-knop (1) te drukken, kan de timer-functie op elk moment worden gestopt. De timer-functie moet bij elke start opnieuw geactiveerd worden.

4. Status led accupack (13)

Toont de laadtoestand van het accupack.

5. Led-foutweergave (9)

Droogloopbescherming: Als de pomp na een periode van 15 seconden geen water kan pompen, gaat hij automatisch uit. De led (E) brandt rood. Om de pomp weer in gebruik te nemen: druk eventjes op de ON/OFF-knop (10).

7.2 Pomp water uit een reservoir

De pomp mag de bodem van het reservoir niet aanraken. Dit houdt vuil in het reservoir weg van de pomp.

De pomp dient ongeveer 10 cm boven de bodem van het reservoir te hangen om overmatige verontreiniging te voorkomen.

1. Hang de accubox (7) buiten, aan de zijkant van het reservoir op of plaats deze op een geschikte, overstromingsvrije locatie.

2. Hang de pomp met behulp van een touw of de meegeleverde slanggeleiding in het reservoir (niet ophangen aan de kabel).

De positie van de pomp kan door het verplaatsen van de slang in de slanggeleiding worden gevarieerd.

3. Start de pomp.

4. Druk op de ON/OFF-knop (10) op het bedieningspaneel (8).

5. De pomp start en de status-led (13) toont de laadtoestand van het accupack (14).

Afhankelijk van de slanglengte en manier van plaatsen kan het een poos duren, voordat de pomp het water transporteert.

Als de pomp na meerdere pogingen het water aan te zuigen geen water transporteert, zit er waarschijnlijk lucht in de slang.

Bij elke hernieuwde ingebruikname moet de pomp altijd met geopende drukuitgang worden gestart, zodat de lucht kan ontsnappen. Open en sluit eventueel de regelklep/afsluiter (22) meerdere keren kort.

7.3 Apparaat uitschakelen

1. Druk op de ON/OFF-knop (10) op het bedieningspaneel (8), om de pomp te stoppen.

2. Ontgrendelingsknop (15) van de accubox (7) drukken en het accupack (14) verwijderen (zie hoofdstuk 6.2.)

7.4 Vlakke aanzuiging

In de normale modus (met basis (1)) wordt een restwaterhoogte van ongeveer 25 mm bereikt. Bij het vlak aanzuigen (zonder basis (1)) wordt een restwaterhoogte van ongeveer 1,5 mm bereikt.

1. Draai de basis (1) tegen de klok in en trek de basis er vanaf (bajonetsluiting).

2. Zorg ervoor dat de filter (29) juist is geplaatst.

3. Basis (1) weer bevestigen.

De pomp mag niet zonder filter (29) worden gebruikt.

Automatische ontluchting: Deze pomp is uitgerust met een ontluchtigingsklep, waardoor eventueel aanwezige luchtballen in de pomp worden verwijderd. Afhankelijk van de functie kan er een kleine hoeveelheid water ontsnappen in het bovenste gedeelte van de pomp.

7.5 Waterregeling

Via de regelklep en afsluiter (22) kan de waterstroom worden geregeld.

8. Reiniging

 Verwijder de accu voor elke reiniging.

 Reinig het product niet met een waterstraal (in het bijzonder niet met de straal van een hogedrukreiniger).

 Niet reinigen met chemicaliën, inclusief benzine of oplosmiddelen. Hierdoor kunnen belangrijke plastic onderdelen beschadigd raken.

1. De buitenkant van de pomp reinigen: Met een vochtige doek afvegen of met schoon water afspoelen. Hardnekkige verontreinigingen met een zachte borstel en afwasmiddel verwijderen.

2. De pomp van binnen reinigen: De pomp onderdompelen in een reservoir met schoon water en even inschakelen.

Filter (29) reinigen (zie afb. G p. 3):

Om een continu, probleemloos gebruik te waarborgen, moet de filter (29) regelmatig gereinigd worden.

Na het pompen van vuil water moet de filter direct worden gereinigd.

1. Basis (1) tegen de klok in draaien en verwijderen (bajonetsluiting).

2. Filter (29) stevig tegen de klok in draaien en verwijderen (bajonetsluiting).

De filter (29) en basis (1) onder stromend water reinigen.

Filter (29) plaatsen en vastdraaien (zie afb. G p. 3)

6. Basis (1) zo op de ring (2) plaatsen dat de opgedrukte pijlhelften verschoven van elkaar staan (zie afb. G p. 3, punt 1).

7. Basis (1) met de klok mee (bajonetsluiting) vastdraaien, zodat de opgedrukte pijlhelften een hele pijl vormen (zie afb. G p. 3 punt 2).

9. Storingen verhelpen

Led-foutweergave (5.) Zie hoofdstuk 7.2

 Voor alle werkzaamheden aan het apparaat moet het accupack worden verwijderd!

9.1 Foutweergave (9) actief

-Droogloopbescherming actief (zie 7.5)

-Pomp geblokkeerd:

Bij een geblokkeerde motor (overstroom) wordt de pomp automatisch uitgeschakeld. Reinig de filter (zie hoofdstuk 8) en controleer het aanzuiggebied op grove verontreiniging. Als het probleem blijft bestaan, kunt u contact opnemen met de Metabo Service.

-Defect of niet compatibel accupack:
Accupack vervangen. Gebruik alleen originele Metabo/CAS accupacks.

9.2 Apparaat start niet, er brandt geen led

-Stroomvoorziening is onderbroken:

Positie en laadtoestand van het accupack

controleren en indien nodig het accupack vervangen.

-Accubox is niet helemaal gesloten: Veiligheidsafdekking (16) controleren op juiste sluiting en controleren op verontreinigingen. De pomp start alleen als de veiligheidsafdekking (16) helemaal is gesloten via een microscharnelaar in de box.

-Thermische beveiligingsscharnelaar in de motor is uitgeschakeld door oververhitting: Laat de pomp en accu-eenheid afkoelen, reinig de filter (zie 8)

9.3 Apparaat loopt, maar transporteert niet of te weinig

-Aanzuiggedeelte is verontreinigd: Reinig de filter (zie 8) en controleer het aanzuiggedeelte op grove verontreiniging.

-Verontreinigde of geknikte drukslang: Slang controleren op verontreinigingen en knikken, indien nodig de drukslang vervangen.

-Lucht in pomp of drukslang: Pomp met open drukuitgang starten tot de lucht is ontsnapt. Indien nodig de regelklep/afsluiter (22) meerdere keren kort sluiten en openen.

-Laag waterpeil: Controleer het waterpeil, de pomp helemaal onderdompelen in water.

10. Onderhoud

 Verwijder het accupack voor elk onderhoud.

11. Transport

Verwijder voor het transport het accupack en bescherm het apparaat tegen stoten.

De kabel met behulp van de kabelopwikkeling (3) aan de achterkant van het pomphuis (4) beveiligen.

12. Opslag

Verwijder het accupack en draai de pomp ondersteboven zodat het resterende water eruit kan stromen.

Bewaar de pomp en het accupack op een gesloten, droge plaats, beschermd tegen vorst en buiten het bereik van kinderen.

13. Toebehoren

Gebruik uitsluitend originele Metabo of CAS (Cordless Alliance System) accupacks en toebehoren.

- A Oplaadapparaten: ASC 55, ASC 145, etc.
Bestelnr.: 627044000ASC 55
Bestelnr.: 627378000ASC 145
etc.
- B Accupacks:
Bestelnr.: 625026000 2,0 Ah (Li-Power)
Bestelnr.: 625027000 4,0 Ah (Li-Power)

Bestelnr.: 625369000 8,0 Ah (LiHD)
etc.

Compleet toebehorenprogramma, zie www.metabo.com of de catalogus.

14. Reparatie

 Reparaties mogen uitsluitend door een elektricien worden uitgevoerd!

Neem voor gereedschap van Metabo dat gerepareerd dient te worden contact op met uw Metabo-vertegenwoordiging. Zie voor adressen www.metabo.com.

Lijsten met reserveonderdelen kunt u via www.metabo.com downloaden.

15. Milieubescherming

Neem de nationale voorschriften in acht voor een milieuvriendelijke verwijdering en recycling van afgedankte gereedschappen, verpakkingen en toebehoren.

Verpakkingsmateriaal moet overeenkomstig hun codering volgens de gemeentelijke richtlijnen worden afgevoerd. Meer informatie vindt u op www.metabo.com onder Service.

Accupacks mogen niet bij het huisvuil gegooid worden! Geef defecte of verbruikte accupacks terug aan de Metabo-handelaar!

Accupacks niet in het water gooien.

 Uitsluitend voor EU-landen: geef uw elektrisch gereedschap nooit met het huisvuil mee! Volgens de Europese richtlijn 2012/19/EG inzake gebruikte elektrische en elektronische machines en de vertaling hiervan in de nationale wetgeving moet afgedankt elektrisch gereedschap gescheiden te worden ingezameld en op milieuvriendelijke wijze te worden afgevoerd. Ontlaad eerst het accupack in het elektrisch gereedschap alvorens het af te voeren. De contacten tegen kortsluiting beschermen (bijv. met tape isoleren).

16. Technische gegevens

Toelichting op de gegevens van pagina 3.

Wijzigingen in het kader van technische verbeteringen voorbehouden.

U = spanning van het accupack
 FM_{max} = debiet max
 FH_{max} = transporthoogte max
 FD_{max} = transportdruk max
 E_{max} = indompeldiepte max.
 A_{min} = min. zuighoogte
 R_{max} = restwaterstand max.
 K_{max} = korrelgrootte max.
 T_{max} = temperatuur max. transportmedium
 IP_P = beschermingsgraad pomp
 IP_B = beschermingsgraad box
 K_{BP} = kabellengte box-pomp
 D = drukaansluiting
 m = gewicht
 A_{ges} = afmetingen totaal (l x b x h)

nl NEDERLANDS

A_{OS} = afmetingen zonder basis (l x b x h)

A_{AB} = afmetingen accubox (l x b x h)

Toegestane omgevingstemperatuur tijdens de opslag en tijdens het gebruik van de pomp: 3 °C tot 35 °C.

Temperatuurinformatie over het accupack bevinden zich in de gebruiksaanwijzing van het accupack.

=== Gelijkstroom

De vermelde technische gegevens zijn tolerantiewaarden (overeenkomstig de betreffende geldige norm).

Istruzioni originali

1. Dichiarazione di conformità

Dichiariamo sotto la nostra completa responsabilità che la presente pompa sommersa, identificata dal modello e dal numero di serie *1), è conforme a tutte le disposizioni pertinenti delle direttive *2) e delle norme *3). Documentazione tecnica presso *4) - vedere pagina 2.

2. Utilizzo conforme

La presente pompa sommersa è destinata al trasporto di acqua pulita in ambito domestico e di giardino, per l'irrigazione convenzionale e a pioggia, come pompa per acque piovane e uso domestico (irrigazione) e per lo svuotamento e il ripompaggio di piscine, laghetti da giardino, recipienti per acqua o locali allagati (drenaggio).

La pompa è completamente inondabile (incapsulata a tenuta d'acqua) e viene immersa in acqua (per la profondità di immersione max. vedi dati tecnici a pag. 2).

L'unità batteria (batteria e box batteria) non deve essere immersa.

Il prodotto non è adatto per il funzionamento continuo (ad es. come pompa di ricircolo) né per uso commerciale o industriale.

 Non si devono trasportare acqua salata, acque nere, acqua contenente sale, sostanze corrosive, leggermente infiammabili, aggressive, nocive per la salute o esplosive (ad es. benzina, petrolio, nitrodiluenti), oli, olio combustibile e generi alimentari.

Non utilizzare in veicoli, a bordo di navi o aerei, con liquidi oltre 35°C, acqua contenente sale e liquidi untuosi.

Per eventuali danni derivanti da un uso improprio, è responsabile esclusivamente l'utilizzatore.

È obbligatorio rispettare le prescrizioni generali per la prevenzione degli infortuni nonché le avvertenze di sicurezza allegate.

Il presente apparecchio non è concepito per essere utilizzato da persone (bambini inclusi) con limitate capacità fisiche, psichiche, sensoriali o intellettivo o con insufficienti esperienze e/o conoscenze.

3. Avvertenze generali di sicurezza



Per proteggere la propria persona e per una migliore cura dell'elettrodomestico, attenersi alle parti di testo contrassegnate con questo simbolo!



AVVERTENZA – Leggere le istruzioni per l'uso al fine di ridurre il rischio di lesioni.



AVVERTENZA Leggere tutte le avvertenze di sicurezza e le relative istruzioni.

Eventuali omissioni nell'adempimento delle

avvertenze di sicurezza e delle istruzioni possono causare scosse elettriche, incendi e/o lesioni gravi.

Conservare tutte le avvertenze di sicurezza e le istruzioni per un uso futuro.

L'elettrodomestico andrà consegnato esclusivamente insieme ai presenti documenti.

4. Avvertenze specifiche di sicurezza

L'apparecchio non deve essere utilizzato da bambini, ragazzi o persone che non abbiano familiarità con le Istruzioni per l'uso. I bambini devono essere sorvegliati, affinché non giochino con l'apparecchio. Per l'impiego in piscine, laghetti da giardino e nelle relative aree di sicurezza, devono essere rispettate le disposizioni secondo DIN VDE 0100 -702, -738.

Prima dei lavori di installazione e manutenzione (ad es. pulizia del filtro) occorre sempre scollegare la pompa dall'alimentazione elettrica (rimuovere la batteria dal box batteria).

Non collocare la pompa all'aperto in caso di gelo.

Non utilizzare mai l'utensile se non è completo di tutte le sue parti o se sull'utensile sono state eseguite delle modifiche non autorizzate.

Non azionare il dispositivo se alcuni componenti o dispositivi di protezione sono assenti o guasti.

La temperatura dell'acqua non deve essere superiore a 35 °C.

Non utilizzare la pompa se nell'acqua vi sono persone.

Non utilizzare la pompa senza filtro.

Se il liquido si sporca, la causa potrebbe essere la fuoriuscita dei lubrificanti.

Protezione contro il funzionamento a secco: se l'acqua non viene trasportata (corrente insufficiente), la pompa si spegne automaticamente.

Se la pompa non trasporta acqua dopo ripetuti tentativi di aspirazione, è probabile che vi sia aria nel tubo flessibile.



Chiudere il box batteria prima di ogni utilizzo e assicurarsi che sia bloccato. Non lasciare il box aperto in ambiente aperto.

4.1 Sicurezza personale



PERICOLO! Pericolo di soffocamento.

Le parti più piccole possono essere facilmente ingerite. Il sacchetto in polietilene costituisce un pericolo di soffocamento per i bambini. Durante il montaggio tenere i bambini ad una distanza di sicurezza.

Immergere la pompa in acqua con una fune legata all'impugnatura. Sollevare la pompa allo stesso modo.

Osservare il livello minimo dell'acqua secondo i dati tecnici.

Non fare funzionare la pompa per più di 10 minuti contro il lato di mandata chiuso (ad es. valvola di regolazione chiusa).

Non utilizzare il prodotto se si è stanchi o se si è sotto l'influsso di droghe, alcol o medicinali. Un momento di disattenzione durante l'impiego può essere causa di gravi lesioni.

Non aprire la pompa oltre lo stato in cui si trova alla consegna (unica eccezione: il filtro e il piede di appoggio).

4.2 Sicurezza elettrica



PERICOLO! Arresto cardiaco.

Questo prodotto genera un campo elettromagnetico durante il funzionamento. Questo campo, in determinate circostanze, potrebbe influire sul funzionamento di protesi mediche attive o passive. Per escludere il rischio di situazioni che possono provocare lesioni gravi o letali, le persone con una protesi medica dovrebbero consultare un medico e il produttore della protesi prima di utilizzare il presente prodotto.

Controllare regolarmente il cavo di alimentazione.

Prima di utilizzare la pompa, ispezionarla sempre visivamente.

Una pompa danneggiata non deve essere utilizzata. In caso di danni, è necessario fare controllare la pompa al centro di assistenza Metabo.

Proteggere i contatti della batteria dall'umidità.

4.3 Avvertenze di sicurezza inerenti alla batteria

Nei periodi di inutilizzo, rimuovere la batteria dalla macchina.



Non immergere l'unità batteria in acqua.



Proteggere le batterie dall'umidità!



Non esporre le batterie al fuoco!

Non utilizzare batterie difettose o deformate!

Non aprire le batterie!

Non toccare o mettere in cortocircuito i contatti delle batterie!



Dalle batterie agli ioni di litio difettose può fuoriuscire un liquido leggermente acido e infiammabile!



Se si verifica una perdita di liquido della batteria e questo entra in contatto con la pelle, risciacquare subito con abbondante acqua. Se il liquido delle batterie ricaricabili entra in contatto con gli occhi, risciacquare con acqua pulita ed affidarsi immediatamente alle cure di un medico!

Prima di eseguire qualsiasi lavoro di regolazione, modifica, manutenzione o pulizia, estrarre il pacco di batterie ricaricabili dal dispositivo.

Prima di inserire la batteria, assicurarsi che la macchina sia spenta.

Durante la rimozione e l'inserimento della batteria, tenere la macchina saldamente in modo tale da evitare di azionare l'interruttore ON/OFF accidentalmente.

In caso di guasto al dispositivo, rimuovere la batteria.

Trasporto delle batterie agli ioni di litio:

La spedizione delle batterie agli ioni di litio è soggetta alle norme sulle merci pericolose (UN 3480 e UN 3481). Per la spedizione di batterie agli ioni di litio, informarsi sulle norme attualmente in vigore. Chiedere eventualmente informazioni alla ditta di trasporti incaricata. L'imballaggio certificato è disponibile presso Metabo.

Inviare le batterie solo se l'alloggiamento è intatto e non presenta perdite. Rimuovere la batteria dal dispositivo per la spedizione. Proteggere i contatti dai cortocircuiti (ad esempio isolandoli con del nastro adesivo).



AVVERTENZA - Pericoli generici



Leggere le istruzioni per l'uso.

5. Panoramica generale

Vedere a pagina 2.

- 1 Piede di appoggio
- 2 Anello
- 3 Avvolgimento cavo
- 4 Corpo pompa
- 5 Cavo
- 6 Attacco pompa
- 7 Box batteria
- 8 Pannello comandi
- 9 Spia di errore LED
- 10 Tasto ON/OFF
- 11 Selezione livello di potenza
- 12 Tasto per funzione timer
- 13 LED di stato batteria
- 14 Batteria*
- 15 Bloccaggio della copertura di protezione
- 16 Copertura di protezione
- 17 Indicatore di capacità e del livello di carica*
- 18 Tasto dell'indicatore di capacità*
- 19 Tubo flessibile
- 20 Guida tubo flessibile*
- 21 Raccordi rapidi
- 22 Valvola di regolazione / di chiusura
- 23 Incavi per montaggio a parete
- 24 Lato inferiore box batteria
- 25 Gancio di fissaggio
- 26 Gancio di montaggio
- 27 Adattatore multiplo
- 28 Raccordo rubinetto
- 29 Filtro

*in base alla dotazione

6. Messa in funzione

6.1 Batteria

Prima dell'utilizzo, caricare la batteria.
Ricaricare la batteria in caso di efficienza ridotta.

Le istruzioni di ricarica della batteria sono contenute nelle istruzioni per l'uso del caricabatteria Metabo.

Le batterie sono dotate di un indicatore di capacità e di segnalazione del livello di carica (17) (in base alla dotazione):

- Premere il tasto (18) e il livello di carica viene visualizzato dalle spie LED.
- Se un LED lampeggia, significa che la batteria è quasi scarica e dev'essere ricaricata.

6.2 Rimozione e inserimento della batteria

1. Premere il bloccaggio (15) e ribaltare la copertura di protezione (16).
2. Infilare o estrarre la batteria (14).
3. Chiudere la copertura di protezione (16).

 Per evitare l'azionamento incontrollato dell'apparecchio, inserire le batterie soltanto dopo il montaggio.

L'apparecchio funziona solamente con la copertura di protezione chiusa.

La temperatura di magazzino ottimale per le batterie è compresa fra 10 °C e 30 °C.

 Quando si inserisce la batteria, non mettere le mani nella zona del supporto batteria.

6.3 Conservazione del box batteria (7) durante il funzionamento della pompa

Per la conservazione, il box batteria si può fissare alla parete nelle vicinanze del contenitore, appeso con il gancio di fissaggio (ad es. in un bacino) oppure depositato senza gancio nel rispetto di tutte le disposizioni.

 In ogni caso, non immergere l'unità batteria in acqua e chiudere il box batteria prima di ogni utilizzo. Collocare il box batteria in un luogo sempre asciutto e sicuro!

a) Montaggio gancio di fissaggio (25)

I ganci di montaggio (26) del gancio di fissaggio (25) vengono introdotti negli incavi (23) sul lato inferiore del box batteria (24) (fase 1.) e il gancio (25) viene tirato verso l'alto (fase 2.) in modo tale da fissarsi negli incavi. (vedi fig. D pag. 3)

b) Montaggio a parete box batteria (7)

Sul retro del box batteria si trovano due fori previsti per il montaggio e con indicazione della distanza. Assicurarsi che due viti o ganci adatti siano ben fissati alla parete e agganciarvi il box batteria in sicurezza.

6.4 Montaggio adattatore multiplo (27)

Avvitare a fondo l'adattatore multiplo (27) all'attacco pompa (6). All'adattatore multiplo si possono fissare tubi flessibili da $\frac{3}{4}$ " e 1".

6.5 Montaggio raccordo rubinetto (28)

Avvitare a fondo il raccordo rubinetto (28) all'attacco pompa (6).

6.6 Montaggio tubo flessibile (19)

Il tubo flessibile può essere collegato con l'attacco rapido (21) al raccordo rubinetto (28).

7. Utilizzo

7.1 Pannello comandi (8) vedi panoramica pag. 3

1. Tasto di attivazione:

Azionando brevemente il tasto ON/OFF (10), la pompa si avvia con l'ultimo livello di potenza selezionato.

2. Cambiare il livello di potenza:

Azionando brevemente il tasto (11), si scorrono i tre livelli di potenza (1, 2, 3, ritorno a 1). Ciascun livello viene indicato dai tre LED verdi.

Livello di potenza 1: max. 1200 l/h, max. 0,6 bar

Adatto per: annaffiare con irrigatore a doccia, piccoli lavori di pulizia, utilizzo di tubi flessibili corti

Livello di potenza 2: max. 1800 l/h, max. 1,3 bar

Adatto per: irrigazione (irrigatore a doccia)

Livello di potenza 3: max. 2200 l/h, max. 2,2 bar

Adatto per: drenaggio con tubi flessibili lunghi, irrigazione di giardini con irrigatori circolari per superfici

3. Funzione timer:

Funzione timer (LED blu)

La pompa dispone di una funzione timer selezionabile, ad es. per l'uso mirato di irrigatori a pioggia.

Mentre la pompa è in funzione, azionando brevemente il tasto (3.) si può selezionare la funzione timer automatica dopo 5/10/20 minuti (LED blu acceso). Azionando il tasto per la quarta volta, questa funzione si disattiva. Durante la funzione timer è possibile cambiare il livello di potenza a piacere, dopo aver selezionato il livello di potenza (verde) l'indicatore LED ritorna alla funzione timer (blu).

La pompa si spegne automaticamente al termine della durata selezionata. Premendo il tasto ON/OFF (1) si può interrompere la funzione timer in qualsiasi momento. La funzione timer deve essere riattivata ad ogni avvio.

4. LED di stato batteria (13)

Indica lo stato di carica della batteria.

5. Spia di errore LED (9)

Protezione contro il funzionamento a secco: se la pompa non è in grado di trasportare acqua per una durata di 15 secondi, si spegne automaticamente e il LED (E) si accende in rosso. Per rimettere la pompa in funzione: premere brevemente il tasto ON/OFF (10).

7.2 Pompate l'acqua dal contenitore

La pompa non dovrebbe sfiorare il fondo del contenitore. In questo modo, lo sporco nel contenitore viene tenuto lontano dalla pompa.

La pompa dovrebbe rimanere appesa a ca. 10 cm dal fondo del contenitore per impedire che si sporchi eccessivamente.

1. Appendere il box batteria (7) all'esterno, lateralmente al contenitore o posizionarlo in un punto adatto e sicuro contro l'inondazione.
2. Appendere la pompa con una fune o con la guida per tubo flessibile nel contenitore (non appenderla tramite il cavo).

La posizione della pompa può essere cambiata spostando il tubo flessibile nella relativa guida.

3. Avviare la pompa.
4. Premere il tasto ON/OFF (10) sul pannello comandi (8).
5. La pompa si avvia e il LED di stato (13) indica lo stato di carica della batteria (14).

A seconda della lunghezza del tubo flessibile e della modalità di posa, può trascorrere un po' di tempo prima che la pompa inizi a trasportare l'acqua.

Se la pompa non trasporta acqua dopo ripetuti tentativi di aspirazione, è probabile che vi sia aria nel tubo flessibile.

Ad ogni rimessa in funzione, avviare la pompa sempre con l'uscita della pressione aperta per permettere all'aria di sfidare. Se necessario, aprire e chiudere la valvola di regolazione / di chiusura (22) brevemente e ripetutamente.

7.3 Spegnere l'apparecchio

1. Premere il tasto ON/OFF (10) sul pannello comandi (8) per arrestare la pompa.
2. Premere il pulsante di sbloccaggio (15) del box batteria (7) e rimuovere la batteria (14) (vedi capitolo 6.2.)

7.4 Aspirazione piatta

Nel funzionamento normale (con piede di appoggio (1)) viene raggiunta un'altezza dell'acqua residua di ca. 25 mm. Con l'aspirazione piatta (senza piede di appoggio (1)), l'altezza dell'acqua residua raggiunta è di ca. 1,5 mm.

1. Ruotare il piede di appoggio (1) in senso antiorario e staccare il piede (chiusura a baionetta).
2. Assicurarsi che il filtro (29) sia inserito correttamente.
3. Avvitare di nuovo il piede di appoggio (1).

La pompa non deve funzionare senza filtro (29).

Sfiato automatico: questa pompa è dotata di una valvola di sfiato che elimina un eventuale cuscinetto d'aria presente nella pompa. A seconda della modalità di funzionamento, dalla parte superiore della pompa può fuoriuscire una ridotta quantità d'acqua.

7.5 Regolazione dell'acqua

La portata dell'acqua si può regolare tramite la valvola di regolazione e di chiusura (22).

8. Pulizia

 Rimuovere la batteria prima di ogni pulizia.

 Non pulire il prodotto con un getto d'acqua (soprattutto ad alta pressione).

 Non pulire con sostanze chimiche, tra cui benzina o solventi. Altrimenti si potrebbero distruggere componenti in plastica importanti.

1. Pulire la pompa all'esterno: strofinare con un panno umido o sciacquare con acqua limpida. Rimuovere lo sporco ostinato con una spazzola morbida e un detergente.
2. Pulire la pompa all'interno: immergere la pompa in un contenitore contenente acqua limpida e accenderla brevemente.

Pulire il filtro (29) (vedi fig. G pag. 3):

Per garantire un funzionamento duraturo e privo di problemi, il filtro (29) andrebbe pulito a intervalli regolari.

In seguito al trasporto di acqua sporca, il filtro deve essere pulito subito.

1. Ruotare il piede di appoggio (1) in senso antiorario e rimuoverlo (chiusura a baionetta).
2. Ruotare il filtro (29) in senso antiorario e rimuoverlo (chiusura a baionetta).

Pulire il filtro (29) e il piede di appoggio (1) sotto acqua corrente.

Inserire il filtro (29) e avvitarlo a fondo (vedi fig. G pag. 3).

6. Appoggiare il piede di appoggio (1) sull'anello (2) in maniera tale che le due metà della freccia incisa siano sfalsate (vedi fig. G pag. 3; punto 1).

7. Avvitare il piede di appoggio (1) a fondo in senso orario (chiusura a baionetta) in modo da unire le due metà della freccia incisa (vedi fig. G pag. 3; punto 2).

9. Eliminazione dei guasti

Spia di errore LED (5.) Vedere capitolo 7.2.

 Prima di qualsiasi intervento sull'apparecchio, rimuovere la batteria!

9.1 Spia di errore (9) accesa

-Protezione funzionamento a secco attivata (vedi 7.5)

-Pompa bloccata:

Se il motore si blocca (sovracorrente), la pompa si spegne automaticamente. Pulire il filtro (vedi cap. 8) e controllare che l'area di aspirazione non presenti impurità grossolane. Se il problema persiste, rivolgersi al centro di assistenza Metabo.

-Batteria difettosa o incompatibile:

Sostituire la batteria. Utilizzare esclusivamente batterie Metabo/CAS originali.

9.2 L'apparecchio non funziona, nessun LED acceso

-Alimentazione elettrica interrotta:

Controllare la sede e lo stato di carica della batteria, eventualmente sostituire la batteria.

-Box batteria non completamente chiuso:

Controllare che la copertura di protezione (16) sia chiusa correttamente e non sia sporca. La pompa si

avvia tramite un microinterruttore nel box soltanto se la copertura di protezione (16) è completamente chiusa.

-Disinserimento dell'interruttore termico nel motore a causa di un surriscaldamento:
Lasciare raffreddare la pompa e l'unità batteria, pulire il filtro (vedi 8).

9.3 L'apparecchio è in funzione, ma non alimenta o alimenta troppo poco

-Area di aspirazione sporca:
Pulire il filtro (vedi 8) e controllare che l'area di aspirazione non presenti impurità grossolane.

-Tubo flessibile di mandata sporco o piegato:
Controllare che il tubo flessibile non presenti impurità o pieghe, eventualmente sostituire il tubo flessibile di mandata.

-Aria nella pompa o nel tubo flessibile di mandata:
Avviare la pompa con l'uscita della pressione aperta fino a sfiatare tutta l'aria. Eventualmente, chiudere e aprire ripetutamente e brevemente la valvola di regolazione / di chiusura (22).

-Livello acqua basso:
Controllare il livello dell'acqua, immergere la pompa completamente in acqua.

10. Manutenzione

 Rimuovere la batteria prima di ogni manutenzione.

11. Trasporto

Prima del trasporto, rimuovere la batteria e proteggere l'apparecchio contro eventuali urti.

Proteggere il cavo tramite l'apposito avvolgimento (3) sul retro del corpo pompa (4).

12. Stoccaggio

Rimuovere la batteria e capovolgere la pompa per scaricare l'acqua residua.

Conservare la pompa e la batteria in un luogo chiuso, asciutto, al riparo dal gelo e lontano dalla portata dei bambini.

13. Accessori

Utilizzare soltanto batterie e accessori originali Metabo o CAS (Cordless Alliance System).

- A** Caricabatterie: ASC 55, ASC 145, ecc.
N. ordine: 627044000ASC 55
N. ordine: 627378000ASC 145
ecc.
- B** Batterie:
N. ordine: 625026000 2,0 Ah (Li-Power)
N. ordine: 625027000 4,0 Ah (Li-Power)
N. ordine: 625369000 8,0 Ah (LiHD)
ecc.

La gamma completa degli accessori è disponibile all'indirizzo www.metabo.com oppure nel catalogo.

14. Riparazione

 Le eventuali riparazioni devono essere eseguite esclusivamente da elettricisti specializzati!

Nel caso di utensili Metabo che necessitino di riparazioni rivolgersi al proprio rappresentante Metabo di zona. Per gli indirizzi consultare il sito www.metabo.com.

Gli elenchi delle parti di ricambio possono essere scaricati dal sito www.metabo.com.

15. Rispetto dell'ambiente

Attenersi alle norme nazionali riguardo allo smaltimento ecocompatibile e al riciclaggio di macchine fuori servizio, imballaggi e accessori.

I materiali di imballaggio devono essere smaltiti in base al relativo contrassegno, secondo le regole comunali. Per ulteriori informazioni si rimanda al sito www.metabo.com, nella sezione Assistenza.

Le batterie non devono essere smaltite insieme ai rifiuti domestici! Restituire le batterie difettose o esauste ai commercianti specializzati Metabo!

Non gettare le batterie nell'acqua.

 Solo per i Paesi UE: non smaltire gli elettrodomestici tra i rifiuti domestici! Secondo la Direttiva europea 2012/19/UE sugli utensili elettrici ed elettronici usati e l'applicazione nel diritto nazionale, gli elettrodomestici usati devono essere smaltiti separatamente e sottoposti ad un sistema di riciclaggio eco-compatibile.

Prima di effettuare lo smaltimento, scaricare la batteria all'interno dell'utensile elettrico. Proteggere i contatti dai cortocircuiti (ad esempio isolandoli con del nastro adesivo).

16. Dati tecnici

Spiegazioni relative ai dati riportati a pagina 3.

Ci riserviamo il diritto di apportare modifiche nell'ambito dello sviluppo tecnologico.

U	= tensione della batteria
FM _{max}	= portata max.
FH _{max}	= prevalenza max.
FD _{max}	= pressione di mandata max.
E _{max}	= profondità di immersione max.
A _{min}	= altezza di aspirazione min.
R _{min}	= livello acqua residua max.
K _{max}	= granulometria max.
T _{max}	= temperatura fluido max.
IP _P	= tipo di protezione pompa
IP _B	= tipo di protezione box
K _{BP}	= lunghezza cavo pompa box
D	= raccordo mandata
m	= peso
A _{ges}	= dimensioni totali (LxPxH)
A _{OS}	= dimensioni senza piede di appoggio (LxPxH)
A _{AB}	= dimensioni box batteria (LxPxH)

Temperatura ambiente consentita per lo stoccaggio e durante il funzionamento della pompa:

it ITALIANO

da 3 °C a 35 °C.

Le indicazioni della temperatura relativa alla batteria sono riportate nelle istruzioni per l'uso della batteria stessa.

—= corrente continua

I dati tecnici sopra indicati sono soggetti a tolleranze (secondo gli standard specifici vigenti).

Manual original

1. Declaración de conformidad

Declaramos bajo nuestra exclusiva responsabilidad que esta bomba sumergible, identificada por tipo y número de serie *1), cumple todas las disposiciones pertinentes de las directivas *2) y normas *3). Documentación técnica en *4) - véase página 2.

2. Uso según su finalidad

Esta bomba sumergible se ha diseñado para el bombeo de agua limpia en el hogar y el jardín, para la aspersión y el riego, como bomba de agua de lluvia y utilitaria (riego) y para el vaciado y bombeo de piscinas, estanques de jardín, depósitos de agua o espacios inundados (drenaje).

La bomba es totalmente inundable (encapsulada para garantizar la estanqueidad) y se puede sumergir en el agua (consulte la profundidad máxima de inmersión en los datos técnicos; pág. 2).

La unidad de la batería (batería y caja de batería) no se pueden sumergir.

El producto no es adecuado para un funcionamiento continuo (por ejemplo, como bomba de circulación) y no es apto para su uso comercial o industrial.

 No se debe bombear agua salada, agua sucia, agua con arena, sustancias corrosivas, altamente inflamables, agresivas, nocivas o explosivas (por ejemplo, bencina, petróleo, diluyente de nitrógeno) ni tampoco aceites, aceite de calefacción o productos alimenticios.

No debe utilizarse en vehículos, a bordo de barcos o aviones, con líquidos a más de 35 °C, con agua arenosa ni con líquidos abrasivos.

Los posibles daños derivados de un uso inadecuado son responsabilidad exclusiva del usuario.

Se deberán respetar las normas generales reconocidas sobre prevención de accidentes y las indicaciones de seguridad adjuntas.

Este aparato no ha sido diseñado para ser utilizado por personas (incluyendo niños) con capacidades físicas, sensoriales o mentales limitadas o que no tengan experiencia o conocimientos al respecto.

3. Recomendaciones generales de seguridad

 Por su propia protección y la de su herramienta eléctrica, preste especial atención a los puntos de texto marcados con este símbolo.

 **ADVERTENCIA:** lea el manual de instrucciones para reducir el riesgo de accidentes.

 **ADVERTENCIA:** lea íntegramente las indicaciones de seguridad e instrucciones de manejo. El incumplimiento de las instrucciones de seguridad siguientes puede dar lugar a descargas eléctricas, incendios y/o lesiones graves.

Guarde estas indicaciones de seguridad e instrucciones de manejo en un lugar seguro. Si entrega su herramienta eléctrica a otra persona, es imprescindible entregar también el presente documento.

4. Indicaciones especiales de seguridad

Niños y jóvenes, así como personas que no están familiarizados con el manual de instrucciones no deben utilizar el aparato. Vigile a los niños para asegurarse de que no juegan con el aparato. En caso de usar el aparato en una piscina o en un estanque en el jardín y en su ámbito de aplicación, respete las disposiciones establecidas en las normas DIN VDE 0100 -702, -738.

Durante los trabajos de instalación y mantenimiento (por ejemplo, la limpieza del filtro), la bomba debe estar siempre desconectada de la red eléctrica (retire la batería de la caja de baterías).

La bomba no debe instalarse al aire libre en caso de heladas.

Nunca use la herramienta incompleta o modificada sin autorización expresa.

No la conecte si falta alguna pieza o dispositivos de protección o si éstos están defectuosos.

La temperatura del agua no debe superar los 35 °C.

No utilice la bomba si hay personas en el agua.

No emplee la bomba sin filtro.

El líquido podría contaminarse por una fuga de lubricante.

Protección contra la marcha en seco: si no se bombea agua (flujo insuficiente), la bomba se desconecta automáticamente.

Si la bomba no suministra agua tras varios intentos de cebado, probablemente haya aire en la manguera.

 Cierre la caja de baterías antes de cada uso y compruebe que está bien cerrada. La caja no se debe dejar abierta al aire libre.

4.1 Seguridad personal

 **PELIGRO** Peligro de asfixia.

Las piezas más pequeñas pueden tragarse fácilmente. La bolsa de polietileno constituye un riesgo de asfixia para los niños pequeños. Mantenga a los niños pequeños alejados durante el montaje.

Sumerja la bomba en agua con una cuerda en la empuñadura. Suba la bomba de la misma manera.

Respete el nivel mínimo de agua que se indica en los datos técnicos.

No deje la bomba en marcha durante más de 10 minutos con el lado de presión cerrado (por ejemplo, con la válvula reguladora cerrada).

No utilice el producto si está cansado, ni tampoco después de haber consumido alcohol, drogas o medicamentos. Un momento de descuido durante el funcionamiento puede provocar lesiones graves.

No abra en la bomba ningún elemento que no esté abierto en el volumen de suministro (única excepción: el filtro y la base).

4.2 Seguridad eléctrica

 PELIGRO Paro cardíaco.

Este producto genera un campo electromagnético durante su funcionamiento. En determinadas condiciones, este campo puede afectar al funcionamiento de los implantes médicos activos o pasivos. Para evitar situaciones que podrían provocar lesiones graves o mortales, las personas con un implante médico deben consultar a su médico y al fabricante del implante antes de utilizar este producto.

Compruebe regularmente el cable de conexión.

Antes de utilizar la bomba, realice siempre una inspección visual.

Si está dañada, no la utilice. En caso de daños, encargue siempre al servicio técnico de Metabo la revisión de la bomba.

Proteja los contactos de la batería de la humedad.

4.3 Indicaciones de seguridad acerca de la batería:

Extraiga la batería de la máquina en caso de no usarla.

 No sumerja la unidad de la batería en el agua.

 Proteja las baterías contra la humedad.

 No ponga las baterías en contacto con el fuego.

No utilice baterías defectuosas ni deformadas.

No abra la batería.

No toque ni ponga en cortocircuito los contactos de la batería.

 De las baterías de litio defectuosas puede llegar a salir un líquido ligeramente ácido e inflamable.

 En caso de que salga líquido de la batería y entre en contacto con la piel, lávese inmediatamente con abundante agua. En caso de que el líquido entrara en contacto con los ojos, lávelos con agua limpia y acuda inmediatamente a un centro médico.

Extraiga la batería de la máquina antes de llevar a cabo cualquier ajuste, reequipamiento, trabajo de mantenimiento o limpieza.

Asegúrese de que la herramienta esté desconectada al insertar la batería.

Sujete la máquina al retirar y colocar la batería de forma que no se pueda activar el interruptor on/off de forma accidental.

Retire siempre la batería si la herramienta está defectuosa.

Transporte de baterías Li-Ion:

El envío de baterías Li-Ion está sujeto a la ley de transporte de mercancías peligrosas (UN 3480 y UN 3481). En caso de envío, cumpla las normas y directivas actualmente vigentes para el transporte de baterías Li-Ion. Consulte, si es necesario, a su empresa de transporte. Metabo puede facilitarle embalajes certificados.

Envíe las baterías únicamente si la carcasa no está deteriorada y no existe fuga de líquido. Extraiga la batería de herramienta para enviarla. Asegure los contactos contra un cortocircuito (p. ej. con cinta adhesiva).

 **ADVERTENCIA:** riesgos generales.

 Lea el manual de uso.

5. Descripción general

Véase la página 2.

- 1 Base
- 2 Anillo
- 3 Recogecables
- 4 Bastidor de bomba
- 5 Cables
- 6 Conexión de la bomba
- 7 Batería
- 8 Panel de mando
- 9 LED de indicación de fallos
- 10 Botón on/off
- 11 Selector de nivel de potencia
- 12 Botón de función de temporizador
- 13 LED de estado de batería
- 14 Batería *
- 15 Bloqueo de la tapa
- 16 Tapa
- 17 Indicador de señal y capacidad*
- 18 Botón del indicador de capacidad*
- 19 Manguera
- 20 Guía de manguera*
- 21 Acoplamientos rápidos
- 22 Válvula de regulación/bloqueo
- 23 Recesos para montaje en la pared
- 24 Parte inferior de la caja de baterías
- 25 Ganchos de fijación
- 26 Ganchos de montaje
- 27 Adaptador múltiple
- 28 Conector de grifo
- 29 Filtro

*según la versión

6. Puesta en servicio

6.1 Batería

Cargue la batería antes de utilizar la herramienta. Si detecta una disminución de potencia, vuelva a cargar la batería.

Encontrará instrucciones sobre la carga del paquete de baterías en el manual de funcionamiento del equipo de carga de Metabo.

La batería tiene un indicador de capacidad y señales (17) (según la versión):

- Al presionar la tecla (18), las lámparas LED indican el nivel de carga.
- Si una lámpara LED parpadea, la batería se encuentra prácticamente vacía y debe volver a cargarse.

6.2 Extracción e inserción de la batería

1. Pulse el bloqueo (15) y abra la tapa (16).
2. Deslice o saque la batería (14).
3. Cierre la tapa (16).

 Para evitar la puesta en marcha involuntaria del aparato, inserte las baterías siempre después de realizar el montaje.

El aparato funciona solo con la tapa conectada.

La temperatura óptima de almacenaje las baterías es entre 10°C y 30°C.

 Cuando introduzca las baterías, no meta la mano en el alojamiento de las baterías.

6.3 Almacenamiento de la caja de batería (7) durante el funcionamiento de la bomba

La caja de baterías se puede montar de forma permanente en la pared para almacenarla cerca del recipiente o bien se puede colgar con el gancho de sujeción (por ejemplo, en un recipiente colector de lluvia) o colocarla sin gancho, siempre que se respeten todas las especificaciones.

 En cualquiera de los casos, no sumerja la unidad de batería en el agua y cierre la caja de baterías antes de cada uso. La caja de baterías debe estar siempre seca y colocada de forma segura.

a) Montaje de los ganchos de fijación (25)

Los ganchos de montaje (26) de los ganchos de fijación (25) se insertan en los recesos (23) de la parte inferior de la caja de baterías (24) (paso 1.) y se debe tirar de los ganchos (25) hacia arriba (paso 2.) hasta que queden alojados en los recesos. (Véase la figura D de la página 3)

b) Montaje en la pared de la caja de baterías (7)

En la parte posterior de la caja de baterías hay dos orificios de montaje con una indicación de distancia. Asegúrese de que la caja de baterías está firmemente atornillada a la pared con dos tornillos o ganchos adecuados y cuélguela de forma segura.

6.4 Montaje con adaptador múltiple (27)

Enrosque el adaptador múltiple (27) en la conexión de la bomba (6). Al adaptador múltiple se pueden acoplar las mangueras de $\frac{3}{4}$ " y 1".

6.5 Montaje del conector de grifo (28)

Enrosque el conector de grifo (28) en la conexión de la bomba (6).

6.6 Montaje de manguera (19)

La manguera se puede conectar con el acoplador rápido (21) en el conector de grifo (28).

7. Uso

7.1 Panel de mando (8) véase un resumen en la pág. 3

1. Botón de activación:

Pulsando brevemente el botón on/off (10), se arranca la bomba con el último nivel de potencia seleccionado.

2. Cambiar el nivel de potencia:

Pulsando brevemente el botón (11) se puede cambiar entre los tres niveles de potencia (1^o, 2^o, 3^o y volver al 1^o). El nivel correspondiente se indica mediante los tres LED verdes.

Nivel de potencia 1: máx. 1200 l/h, máx. 0,6 bar
Adecuado para: riego con pulverizador de jardín, trabajos ligeros de limpieza, uso de mangueras cortas

Nivel de potencia 2: máx. 1800 l/h, máx. 1,3 bar
Apto para: riego (pulverizador de jardín)

Nivel de potencia 3: máx. 2200 l/h, máx. 2,2 bar
Apto para: drenaje con mangueras largas, riego de jardín con aspersores de superficie

3. Función de temporizador:

Función de temporizador (LED azul)

La bomba tiene una función de temporizador que se puede seleccionar, por ejemplo, para el uso específico de los aspersores de jardín. Cuando la bomba está en funcionamiento, pulsando brevemente el botón (3 veces) (LED azul activo), se puede seleccionar la función de temporizador automático tras 5/10/20 minutos. Si se pulsa una cuarta vez, se desactivará la función. Durante la función de temporizador, el nivel de potencia puede cambiarse de la forma deseada; el indicador LED cambia de nuevo a la función de temporizador (azul) tras seleccionar el nivel de potencia (verde).

La bomba se desconecta automáticamente una vez transcurrido el tiempo seleccionado. La función de temporizador puede cancelarse en cualquier momento pulsando el botón On/Off (1). La función de temporizador debe reactivarse cada vez que se ponga en marcha la bomba.

4. LED de estado de batería (13)

Muestra el estado de carga de la batería.

5. LED de indicación de fallos (9)

Protección contra marcha en seco: si la bomba no puede suministrar agua durante un período de 15 segundos, se desconecta automáticamente y el LED (E) se ilumina en rojo. Para volver a poner la bomba en funcionamiento: pulse brevemente el botón on/off (10).

7.2 Extracción de agua del recipiente

La bomba no debe tocar el fondo del recipiente. De esta forma, la suciedad del recipiente se mantiene alejada de la bomba.

La bomba debe colgar unos 10 cm por encima del fondo del recipiente para evitar una contaminación excesiva.

1. Cuelgue la caja de baterías (7) en el exterior, en el lateral del contenedor o bien colóquela en un lugar adecuado y que no se pueda inundar.

2. Cuelgue la bomba en el recipiente utilizando una cuerda o la guía de manguera suministrada (no la cuelgue del cable).

La posición de la bomba puede variarse moviendo la manguera en la guía.

3. Arranque la bomba.

4. Pulse el botón on/off (10) en el panel de mando (8).

5. La bomba se pone en marcha y el LED de estado (13) muestra el estado de carga de la batería (14).

Dependiendo de la longitud de la manguera y de la forma en que esté colocada, puede que la bomba tarde en suministrar el agua.

Si la bomba no suministra agua tras varios intentos de cebado, probablemente haya aire en la manguera.

Cada vez que se ponga en marcha la bomba, asegúrese de que la salida de presión esté abierta para que el aire pueda salir. Si es necesario, abra y cierre brevemente la válvula de regulación/bloqueo (22) varias veces.

7.3 Desconexión de la bomba

1. Presione el botón on/off (10) en el panel de mando (8) para detener la bomba.

2. Presione el botón de desbloqueo (15) de la caja de baterías (7) y saque la batería (14) (véase capítulo 6.2).

7.4 Succión a nivel

En funcionamiento normal (con base (1)), se alcanza una altura de agua residual de aproximadamente 25 mm. En la succión a nivel (sin base (1)), se alcanza una altura de agua residual de aproximadamente 1,5 mm.

1. Gire la base (1) en sentido antihorario y saque la base (cierre de bayoneta).

2. Asegúrese de que el filtro (29) esté bien colocado.

3. Coloque de nuevo la base (1).

La máquina no se puede poner en marcha sin filtro (29).

Ventilación automática: esta bomba está equipada con una válvula de ventilación que elimina cualquier bolsa de aire en la bomba. Por su funcionamiento, podría salir una pequeña cantidad de agua en la zona superior de la bomba.

7.5 Regulación de agua

El caudal de agua se puede regular a través de la válvula de regulación y bloqueo (22).

8. Limpieza



Retire la batería antes de cada limpieza.



No limpie el producto con chorro de agua (especialmente de alta presión).



No utilice químicos, bencina ni disolventes para la limpieza, ya que las piezas de plástico podrían estropearse.

1. Limpieza del exterior de la bomba: pase un paño húmedo o aclare con agua limpia. Elimine la suciedad persistente con un cepillo suave y líquido lavavajillas.

2. Limpieza del interior de la bomba: sumerja la bomba en un recipiente con agua clara y conéctela brevemente.

Limpieza del filtro (29) (véase la Fig. G, pág. 3):

Para garantizar un funcionamiento continuo y sin problemas, el filtro (29) debe limpiarse a intervalos regulares.

El filtro debe limpiarse inmediatamente después de bombear agua sucia.

1. Gire la base (1) en sentido antihorario y sáquela (cierre de bayoneta).

2. Gire firmemente el filtro (29) en sentido antihorario y sáquelo (cierre de bayoneta).

Limpie el filtro (29) y la base (1) con agua corriente.

Coloque y apriete el filtro (29) (véase la Fig. G, pág. 3)

6. Coloque la base (1) en el anillo (2) de manera que las mitades en relieve de la flecha estén separadas (véase la Fig. G pág. 3; punto 1).

7. Apriete la base (1) en sentido horario (cierre de bayoneta) para que las mitades de la flecha en relieve se junten (véase la fig. G pág. 3; punto 2).

9. Localización de averías

LED de indicación de fallos (5). Véase capítulo 7.2



Antes de realizar cualquier trabajo en la bomba, retire la batería.

9.1 Indicación de fallo (9) activa

-Protección contra marcha en seco activa (véase 7.5)

-Bomba bloqueada:

Si el motor se bloquea (sobrecorriente), la bomba se desconecta automáticamente. Limpie el filtro (véase el capítulo 8) y compruebe que no haya mucha suciedad en la zona de admisión. Si el problema persiste, póngase en contacto con el servicio técnico de Metabo.

-Batería defectuosa o no compatible:
Sustituya la batería. Utilice únicamente baterías originales de Metabo/CAS.

9.2 El aparato no se enciende, no hay ningún LED activo

- Se ha interrumpido la alimentación de corriente: Compruebe el ajuste y el estado de carga de la batería y sustitúyala si es necesario.

-La caja de baterías no está completamente encajada: Compruebe que la tapa (16) está bien cerrada y que no haya suciedad. La bomba solo se pone en marcha con un microinterruptor en la caja si la tapa (16) está completamente cerrada.

- El interruptor de protección térmica del motor se ha desconectado por sobrecalentamiento: Deje que la bomba y la unidad de la batería se enfríen y limpie el filtro (véase 8).

9.3 El aparato está en marcha, pero no bombea o bombea muy poco

-La zona de admisión está sucia: Limpie el filtro (véase 8) y compruebe que no haya mucha suciedad en la zona de admisión.

- Manguera de presión sucia o doblada: Compruebe si la manguera está sucia o doblada y sustituya la manguera de presión si es necesario.

- Aire en la bomba o en la manguera de presión: Ponga en marcha la bomba con la salida de presión abierta hasta que salga aire. Si es necesario, cierre y abra brevemente la válvula de regulación/bloqueo (22) varias veces.

-Nivel de agua bajo
Compruebe el nivel de agua y sumerja la bomba completamente en agua.

10. Mantenimiento

 Retire la batería antes de realizar cualquier tarea de mantenimiento.

11. Transporte

Para el transporte, retire la batería y asegure el aparato contra los golpes.

Fije el cable mediante el recogecables (3) situado en la parte trasera del bastidor de la bomba (4).

12. Almacenamiento

Retire la batería y ponga la bomba boca abajo para que el agua residual pueda salir.

Guarde la bomba y la batería en un lugar cerrado y seco, protegido de las heladas y fuera del alcance de los niños.

13. Accesorios

Utilice solo baterías y accesorios originales de Metabo o CAS (Cordless Alliance System).

- A Cargador: ASC 55, ASC 145, etc.
N.º de pedido: 627044000ASC 55
N.º de pedido: 627378000ASC 145
etc.

B Acumuladores:

- N.º de pedido: 6250260002,0 Ah (Li-Power)
N.º de pedido: 6250270004,0 Ah (Li-Power)
N.º de pedido: 625369000 8,0 Ah (LiHD)
etc.

Para consultar el programa completo de accesorios, véase www.metabo.com o nuestro catálogo.

14. Reparación

 Las reparaciones sólo deben ser efectuadas por electricistas especializados

En caso de que sea necesario reparar el equipo de Metabo, diríjase a su representante de Metabo. En la página www.metabo.com encontrará las direcciones necesarias.

En la página web www.metabo.com puede descargar listas de repuestos.

15. Protección del medio ambiente

Cumpla lo estipulado por las normativas nacionales relativas a la gestión ecológica de los residuos y al reciclaje de herramientas, embalajes y accesorios usados.

Los materiales de embalaje deben eliminarse de acuerdo con su etiquetado y según las directrices municipales. Puede encontrar más información en www.metabo.com en la sección Servicio.

Las baterías no deben desecharse junto con la basura doméstica. Devuelva las baterías defectuosas o gastadas a su distribuidor Metabo.

No sumerja la batería en agua.

 Solo para países de la UE: no tire las herramientas eléctricas a la basura doméstica.

Según la directiva europea 2012/19/UE sobre residuos de aparatos eléctricos y electrónicos y las correspondientes legislaciones nacionales, las herramientas eléctricas usadas deben recogerse por separado y reciclarse de modo respetuoso con el medio ambiente. Antes de desechar descargue la batería en la herramienta eléctrica. Asegure los contactos contra un cortocircuito (p. ej. con cinta adhesiva).

16. Datos técnicos

Notas explicativas sobre la información de la página 3.

Nos reservamos el derecho a efectuar modificaciones en función de las innovaciones tecnológicas.

- U = tensión de la batería
FM_{max} = caudal máx.
FH_{max} = altura máx.
FD_{max} = presión máx.
E_{max} = profundidad de inmersión máx.
A_{min} = altura de succión mín.
R_{max} = nivel de agua residual máx.
K_{max} = tamaño de grano máx.

es ESPAÑOL

T_{\max}	= temperatura máxima del medio bombeado
IP_P	= tipo de protección de la bomba
IP_B	= tipo de protección de la caja
K_{BP}	= longitud de cable de la caja a la bomba
D	= conexión de presión
m	= peso
A_{ges}	= dimensiones totales (L.xAn.xAl.)
A_{OS}	= dimensiones sin base (L.xAn.xAl.)
A_{AB}	= dimensiones de la caja de baterías (L.xAn.xAl.)

Temperatura ambiente permitida para el almacenamiento y el funcionamiento de la bomba: de 3 °C a 35 °C.

La información sobre la temperatura de las baterías se puede encontrar en las instrucciones de uso de las baterías.

--- Corriente continua

Las especificaciones técnicas aquí indicadas están sujetas a rangos de tolerancia (conforme a las normas vigentes).

Manual original

1. Declaração de conformidade

Declaramos, sob nossa responsabilidade: esta bomba submersível, identificada por tipo e número de série *1), está em conformidade com todas as disposições aplicáveis das Diretivas *2) e Normas *3). Documentações técnicas no *4) - ver página 2.

2. Utilização segundo finalidade

Esta bomba submersível destina-se à bombagem de água limpa em casa e jardim, para aspersão e irrigação, como bomba de água da chuva e de serviço (irrigação) e para esvaziamento e bombagem sobre piscinas, lagos de jardim, contentores de água ou divisões inundadas (drenagem).

A bomba é totalmente submersível (encapsulada à prova de água) e é imersa na água (para dados sobre profundidade máxima de imersão, ver dados técnicos p. 2).

A unidade de bateria (bateria e caixa de bateria) não deve ser imersa.

O produto não é adequado para funcionamento contínuo (por exemplo, como bomba de circulação), nem para uso comercial ou industrial.

 Não deve ser bombeada água salgada, água suja, água contendo areia, substâncias corrosivas, altamente inflamáveis, agressivas, nocivas ou explosivas (por exemplo, gasolina, petróleo, diluente nitroso), óleos, óleo de aquecimento, nem alimentos.

Não se destina à utilização em veículos, a bordo de navios ou aviões, com líquidos acima de 35 °C, água arenosa e líquidos abrasivos.

O utilizador é inteiramente responsável por danos que advenham de uma utilização indevida.

Deverá sempre respeitar as normas gerais de prevenção de acidentes aplicáveis e as indicações de segurança juntamente fornecidas.

Este aparelho não é adequado para ser utilizado por pessoas (incluindo crianças) com capacidades físicas, sensoriais ou mentais limitadas ou com falta de experiência e/ou falta de conhecimentos.

3. Instruções gerais de segurança



Para a sua própria proteção e para a proteção da sua ferramenta elétrica, respeite as partes do texto marcadas com este símbolo!



AVISO – Ler o manual de instruções para reduzir o risco de ferimentos.



AVISO Leia todas as indicações de segurança e instruções. *Caso as indicações de segurança e as instruções não sejam*

respeitadas podem ocorrer choques elétricos, incêndios e/ou ferimentos graves.

Guarde todas as indicações de segurança e instruções para futuras consultas.

Quando entregar esta ferramenta elétrica a terceiros, faça-o sempre acompanhado destes documentos.

4. Indicações especiais de segurança

Crianças e jovens, bem como pessoas não familiarizadas com o manual de instruções, não podem utilizar o aparelho. As crianças devem ser vigiadas para garantir que não brinquem com o aparelho. Ao utilizar a bomba dentro de piscinas e lagos de jardim e nas suas áreas de proteção deverá respeitar as determinações de acordo com a DIN VDE 0100 -702, -738.

Durante os trabalhos de instalação e manutenção (por exemplo, limpeza do filtro), a bomba deve ser sempre desligada da fonte de alimentação (retirar o conjunto de baterias da caixa de baterias).

A bomba não deve ser instalada ao ar livre, em condições de gelo.

Nunca deverá utilizar uma máquina incompleta ou uma máquina na qual tenha sido efetuada uma alteração não autorizada.

Não ligar o aparelho, caso falem peças no aparelho ou equipamentos de proteção, bem como em caso de danos.

A temperatura da água não deve exceder os 35 °C.

A bomba não deve ser utilizada se estiverem pessoas dentro de água.

Não utilizar a bomba sem filtro.

A contaminação do líquido pode ser provocada por fugas de lubrificante.

Proteção contra o funcionamento a seco: se não estiver a ser bombeada água (subfluxo), a bomba desliga-se automaticamente.

Se a bomba não fornecer água após várias tentativas de testes de admissão, é provável que haja ar na mangueira.



Deve fechar a caixa da bateria antes de cada utilização e certificar-se de que está bloqueada. Não deixar a caixa ao ar livre.

4.1 Segurança pessoal



PERIGO! Perigo de asfixia.

As peças mais pequenas podem ser facilmente engolidas. O saco polimérico representa um risco de asfixia para as crianças pequenas. Mantenha as crianças pequenas afastadas durante a montagem.

Mergulhe a bomba na água com uma corda na pega. Puxe a bomba da mesma forma.

Tenha em atenção o nível mínimo de água, em conformidade com os dados técnicos.

Não deixar a bomba funcionar durante mais de 10 minutos contra um lado de pressão fechado (por exemplo, válvula reguladora fechada).

Não utilize o produto se estiver fatigado ou sob a influência de drogas, álcool ou medicamentos. Um momento de desatenção durante a utilização pode provocar ferimentos graves.

Não abra a bomba para além do estado de entrega (única exceção: o filtro e o suporte).

4.2 Segurança elétrica



PERIGO! Paragem cardíaca.

Este produto gera um campo eletromagnético durante o seu funcionamento. Este campo pode afetar o funcionamento de implantes médicos ativos ou passivos sob certas condições. Para eliminar o risco de situações que possam resultar em ferimentos graves ou fatais, as pessoas com algum implante médico devem consultar o seu médico e o fabricante do implante antes de utilizarem este produto.

Verificar regularmente a linha de ligação.

Inspecionar sempre visualmente a bomba antes da sua utilização.

Uma bomba danificada não deve ser utilizada. Em caso de danos, deve sempre enviar a bomba para inspeção pelo Serviço Metabo.

Proteger os contactos da bateria contra humidade.

4.3 Indicações de segurança sobre a bateria:

Retirar a bateria da máquina quando esta não estiver a ser utilizada.



Não imergir a unidade da bateria na água.



Proteger as baterias de humidade!



Não expor as baterias ao fogo!

Não utilizar baterias danificadas ou deformadas!
Não abrir as baterias!
Não tocar nem curto-circuitar os contatos das baterias!



As baterias de iões de lítio danificadas podem verter um líquido ligeiramente ácido e inflamável!



Caso as baterias vertam líquido e o mesmo entre em contacto com a pele, deverá lavar imediatamente com água abundante. Se o líquido das baterias entrar em contacto com os seus olhos, lave-os com água limpa e consulte imediatamente um médico!

Remover a bateria da máquina antes de realizar qualquer ajuste, conversão, manutenção ou limpeza.

Certifique-se de que a máquina está desligada ao inserir a bateria.

Segurar firmemente a máquina ao retirar e colocar a bateria, de forma a que a o botão de ligar/desligar não possa ser acionado inadvertidamente.

Retirar a bateria da máquina, caso a máquina esteja avariada.

Transporte das baterias de iões de lítio:

a expedição de baterias de iões de lítio deverá ocorrer em conformidade com as leis de transporte de mercadorias perigosas (UN 3480 e UN 3481). Informe-se sobre as normas atualmente em vigor para a expedição de baterias de iões de lítio. Se necessário, informe-se junto da sua empresa transportadora. Poderá obter uma embalagem certificada junto da Metabo.

A bateria apenas poderá ser expedida caso a caixa não apresente danos e não esteja a verter líquido. Para a expedição, retirar a bateria da máquina. Proteger os contactos contra curto-circuito (por exemplo, isolar com fita adesiva).



AVISO - Perigos gerais



Ler o manual de instruções.

5. Vista geral

Ver página 2.

- 1 Base de apoio
- 2 Anel
- 3 Enrolador de cabo
- 4 Caixa da bomba
- 5 cabos
- 6 Ligação da bomba
- 7 Caixa de bateria
- 8 Painel de controlo
- 9 Indicador de erros LED
- 10 Botão LIGAR/DESLIGAR
- 11 Seleção do nível de potência
- 12 Botão de função temporizador
- 13 LED de estado da bateria
- 14 Bateria*
- 15 Bloqueio da cobertura de proteção
- 16 Cobertura de proteção
- 17 Indicador de capacidade e de sinalização*
- 18 Botão do indicador de capacidade*
- 19 Mangueira
- 20 Guia de mangueiras*
- 21 Acoplamentos rápidos
- 22 Válvula reguladora / de corte
- 23 Recessos de montagem na parede
- 24 Lado inferior da caixa de bateria
- 25 Ganchos de fixação
- 26 Gancho de montagem
- 27 Multiadaptador
- 28 Conector da torneira
- 29 Filtro

*consoante o equipamento

6. Colocação em funcionamento

6.1 Bateria

Antes de utilizar, carregar a bateria.
Recarregar a bateria em caso de perda de rendimento.

Poderá encontrar instruções sobre o carregamento da bateria no manual de instruções do carregador Metabo.

As baterias possuem um indicador de capacidade e de sinalização (17) (consoante o equipamento):

- Prima a tecla (18) e o estado de carga será indicado através das lâmpadas LED.
- Assim que uma lâmpada LED piscar, significa que a bateria está quase descarregada e terá que ser recarregada.

6.2 Retirar, inserir a bateria

1. Premir o bloqueio (15) e abrir a cobertura de proteção (16).
2. Colocar a bateria (14) e retirar.
3. Fechar a cobertura de proteção (16).

 Para evitar o arranque involuntário da unidade, inserir conjuntos de baterias apenas após a montagem.

O aparelho funciona apenas com a tampa de proteção fechada.

A temperatura de armazenamento perfeita da bateria encontra-se entre os 10 °C e os 30 °C.

 Ao colocar a bateria não tocar na área de admissão da bateria.

6.3 Armazenamento da caixa de bateria (7) durante o funcionamento da bomba

A caixa de bateria pode ser permanentemente montada na parede para armazenamento perto do contentor, suspensa com o gancho de fixação (por exemplo, cano de águas pluviais) ou colocada sem gancho se todas as especificações forem respeitadas.

 Em qualquer caso, não mergulhar a unidade de bateria na água e fechar a caixa de bateria antes de cada utilização. Mantenha sempre a caixa de bateria seca e segura!

a) Ganchos de fixação de montagem (25)

Inserir os ganchos de montagem (26) do gancho de fixação (25) nos recessos (23) na parte inferior da caixa da bateria (24) (passo 1.) e puxar o gancho (25) para cima (passo 2.) de modo a que fique firmemente assente nos recessos. (Ver fig. D pág. 3)

b) Caixa de bateria de montagem na parede (7)

Na parte de trás da caixa de bateria há dois orifícios de montagem com informações sobre a distância. Certifique-se de que a caixa de bateria está firmemente aparafusada na parede usando dois parafusos ou ganchos adequados e pendure-a lá com segurança.

6.4 Montagem de multiadaptador (27)

Aparafusar o multiadaptador (27) na ligação da bomba (6). As mangueiras com as dimensões $\frac{3}{4}$ " e 1" podem ser ligadas ao multiadaptador.

6.5 Montagem de conector da torneira (28)

Aparafusar o conector da torneira (28) na ligação da bomba (6).

6.6 Montagem de mangueira (19)

A mangueira pode ser ligada ao conector da torneira (28) com o acoplamento rápido (21).

7. Utilização

7.1 Painel de controlo (8) ver vista geral na p. 3

1. Botão de ativação:

Premindo brevemente a tecla LIGAR/DESLIGAR (10), a bomba arranca no nível de potência selecionado mais recentemente.

2. Alterar o nível de potência:

Uma breve pressão no botão (11) comuta entre os três níveis de potência (1º, 2º, 3º, de volta ao 1º). O respetivo nível é indicado pelos três LED verdes.

Nível de potência 1: máx. 1200 l/h, máx. 0,6 bar
Adequado para: rega com pulverizador de jardim, trabalhos ligeiros de limpeza, utilização de mangueiras curtas

Nível de potência 2: máx. 1800 l/h, máx. 1,3 bar
Adequado para: irrigação (pulverizador de jardim)

Nível de potência 3: máx. 2200 l/h, máx. 2,2 bar
Adequado para: drenagem com mangueiras longas, rega de jardim com aspersores de superfície

3. Função temporizador:

Função temporizador (LED azul)

A bomba tem uma função de temporizador selecionável, por exemplo, para o uso direcionado de aspersores de jardim.

Quando a bomba estiver em funcionamento, a função de temporização automática após 5/10/20 minutos pode ser selecionada premindo brevemente o botão (3.) (LED azul ativo). Uma quarta operação desativa esta função. Durante a função de temporizador, o nível de potência pode ser alterado conforme pretendido, o visor LED muda novamente para a função de temporizador (azul) para seleção após a seleção do nível de potência (verde).

A bomba desliga-se automaticamente depois de decorrido o tempo selecionado. A função do temporizador pode ser cancelada em qualquer altura, premindo a tecla LIGAR/DESLIGAR (1). A função do temporizador deve ser reativada de cada vez que a unidade é iniciada.

4. LED de estado da bateria (13)

Mostra o estado de carga do conjunto de baterias.

5. Indicador de erros LED (9)

Proteção de funcionamento a seco: se a bomba não conseguir fornecer água durante um período

de 15 segundos, desliga-se automaticamente e o LED (E) acende-se em cor vermelha. Para voltar a colocar a bomba em funcionamento: prima brevemente a tecla LIGAR/DESLIGAR (10).

7.2 Bombear água do contentor

A bomba não deve tocar no fundo do contentor. Isto mantém a sujidade no contentor longe da bomba.

A bomba deve ser suspensa aproximadamente 10 cm acima do fundo do contentor para evitar contaminação excessiva.

1. Suspenda a caixa de bateria (7) no exterior, na lateral do contentor ou coloque-a num local adequado e à prova de inundação.

2. Suspenda a bomba no contentor, usando uma corda ou a guia de mangueira fornecida (não a suspenda no cabo).

A posição da bomba pode ser variada, movendo a mangueira na guia da mangueira.

3. Ligue a bomba.

4. Prima a tecla LIGAR/DESLIGAR (10) no painel de controlo (8).

5. A bomba arranca e o LED de estado (13) mostra o estado da carga do conjunto de bateria (14).

Dependendo do comprimento da mangueira e da forma como é colocada, pode demorar algum tempo até que a bomba abasteça água.

Se a bomba não fornecer água após várias tentativas de teste de ensaio, é provável que haja ar na mangueira.

Colocar sempre a bomba em funcionamento com a saída de pressão aberta de cada vez que é recolocada em funcionamento, para que o ar possa ser purgado. Se necessário, abrir e fechar brevemente a válvula reguladora/de corte (22) várias vezes.

7.3 Desligar o aparelho

1. Prima a tecla LIGAR/DESLIGAR (10) no painel de controlo (8), para parar a bomba.

2. Prima o botão de desbloqueio (15) da caixa de bateria (7) e remova o conjunto de baterias (14) (ver o capítulo 6.2.)

7.4 Sucção plana

Em funcionamento normal (com base de apoio (1)) é atingida uma altura residual de água de aproximadamente 25 mm. Em sucção plana (sem base de apoio (1)) é atingida uma altura residual de água de aproximadamente 1,5 mm.

1. Rode a base de apoio (1) para a esquerda e retire-a (Fecho de baioneta).

2. Certifique-se de que o filtro (29) está inserido corretamente.

3. Voltar a montar a base de apoio (1).

A bomba não deve ser utilizada sem filtro (29).

Ventilação automática: esta bomba está equipada com uma válvula de ventilação que elimina quaisquer bolsas de ar na bomba. Devido à sua função, uma pequena quantidade de água pode escapar na área superior da bomba.

7.5 Regulação da água

O fluxo da água pode ser regulado através da válvula de regulação e fecho (22).

8. Limpeza



Retire o conjunto de pilhas antes de cada limpeza.



Não limpe produto com jato de água (especialmente jato de água a alta pressão).



Não limpe com produtos químicos, incluindo gasolina ou solventes. Isto poderia destruir peças de plástico importantes.

1. Limpar o exterior da bomba: limpar com um pano húmido ou enxaguar com água limpa. Remover a sujidade persistente com uma escova macia e detergente líquido.

2. Lavar a bomba internamente: submergir a bomba num contentor com água limpa e ligar brevemente.

Limpar o (29) filtro (consulte a fig. G na pág. 3):

Para assegurar um funcionamento contínuo e sem problemas, o filtro (29) deve ser limpo a intervalos regulares.

Depois de bombear água suja, o filtro deve ser limpo de imediato.

1. Rodar a base de apoio (1) para a esquerda e removê-la (fecho de baioneta).

2. Rodar o filtro (29) firmemente para a esquerda e retire-a (fecho de baioneta).

Lavar o filtro (29) e a base de apoio (1) sob água corrente.

Inserir o filtro (29) e apertar (consulte a fig. G na pág. 3)

6. Colocar a base de apoio (1) no anel (2), de modo a que as metades em relevo da seta sejam deslocadas uma da outra (consulte a fig. G na pág. 3; ponto 1).

7. Apertar a base de apoio (1) para a direita (fecho de baioneta), para que a seta estampada forme um todo (consulte a fig. G na pág. 3; ponto 2).

9. Eliminação de avarias

Indicador de erros LED (5.) Consulte o capítulo 7.2



Retire o conjunto de baterias antes de executar qualquer trabalho no aparelho!

9.1 Visor de erros (9) ativo

-Proteção contra o funcionamento a seco ativa (consulte 7.5)

-Bomba bloqueada:

Se o motor estiver bloqueado (sobrecorrente), a bomba desliga-se automaticamente. Limpe o filtro (consulte o cap. 8) e verifique a área de admissão de sujidade grosseira. Se o problema persistir, contacte o Serviço Metabo.

-Bateria defeituosa ou incompatível:
Substituir a bateria. Utilize apenas baterias Metabo/
CAS originais.

9.2 O aparelho não arranca, nenhum LED ativo

-Alimentação de corrente interrompida:
Verifique o estado de ajuste e carga da bateria, substitua-a se necessário.

-Caixa de bateria não completamente fechada:
Verificar se o fecho está correto e a sujidade da cobertura de proteção (16). A bomba arranca apenas quando a cobertura de proteção (16) está completamente fechada através de um microinterruptor na caixa.

-Interruptor de proteção térmica no motor desligado devido a sobreaquecimento:
Deixar arrefecer a bomba e a unidade de bateria, limpar o filtro (consulte 8).

9.3 A unidade funciona, mas não alimenta ou alimenta muito pouco

-Área de admissão suja:
Limpar o filtro (ver 8) e verificar se há sujidade grosseira na área de admissão.

-Mangueira de pressão suja ou dobrada:
Verifique se a mangueira está suja ou dobrada, substitua a mangueira de pressão, se necessário.

-Ar na bomba ou mangueira de pressão:
Ligar a bomba com a saída de pressão aberta até que o ar tenha saído. Se necessário, feche e abra brevemente e várias vezes a válvula reguladora / de corte (22).

-Nível de água baixo
Verifique o nível da água, mergulhe a bomba completamente na água.

10. Manutenção

 Retire o conjunto de pilhas antes de cada trabalho de manutenção.

11. Transporte

Para o transporte, retirar a bateria e proteger a unidade contra choques.

Fixar o cabo através do enrolador de cabo (3) na parte de trás da caixa da bomba (4).

12. Armazenamento

Remover a bateria e virar a bomba de cabeça para baixo para que a água residual possa escorrer.

Armazenar a bomba e a bateria num local fechado, seco, protegido contra gelo e inacessível às crianças.

13. Acessórios

Utilize apenas baterias e acessórios originais Metabo ou CAS (Cordless Alliance System).

A Carregadores: ASC 55, ASC 145, etc.
N.º de pedido: 627044000ASC 55
N.º de pedido: 627378000ASC 145
etc.

B Baterias:
N.º de pedido: 625026000 2,0 Ah (Li-Power)
N.º de pedido: 625027000 4,0 Ah (Li-Power)
N.º de pedido: 625369000 8,0 Ah (LiHD)
etc.

Poderá consultar o programa completo de acessórios em www.metabo.com ou no catálogo.

14. Reparações

 As reparações devem ser efetuadas exclusivamente por um técnico elétrico!

Caso o aparelho Metabo necessite de reparações, dirija-se ao seu representante Metabo. Poderá consultar os endereços em www.metabo.com

Poderá descarregar as listas de peças sobressalentes em www.metabo.com

15. Proteção do meio-ambiente

Respeite as determinações nacionais sobre a eliminação ecológica e sobre a reciclagem de máquinas usadas, embalagens e acessórios.

Os materiais da embalagem devem ser eliminados em conformidade com a sua identificação, de acordo com as diretrizes municipais. Poderá encontrar notas adicionais em www.metabo.com na área da Assistência técnica.

As baterias não podem ser eliminadas juntamente com o lixo doméstico! Devolver as baterias danificadas ou usadas ao revendedor Metabo!

Não atirar as baterias para a água.

 Apenas para países da UE: não colocar as ferramentas elétricas no lixo doméstico! De acordo com a diretiva europeia 2012/19/UE sobre equipamentos elétricos e eletrónicos usados, e na conversão ao direito nacional, as ferramentas elétricas usadas devem ser recolhidas em separado e entregues a uma reciclagem ecologicamente correta.

Antes de eliminar a bateria, descarregue-a na ferramenta elétrica. Proteger os contactos contra curto-circuito (por exemplo, isolar com fita adesiva).

16. Dados técnicos

Explicações sobre os dados na página 3.

Reservamo-nos o direito de proceder a alterações relacionadas com o progresso tecnológico.

U = Tensão da bateria
FM_{max} = Taxa de entrega máxima
FH_{max} = Altura de entrega máxima
FD_{max} = Pressão máxima de entrega
E_{max} = Profundidade máxima de imersão.
A_{min} = Altura mín. de sucção
R_{max} = Nível de água residual máx.
K_{max} = Tamanho máx. do grão.
T_{max} = Temperatura máx. do meio bombeado
IP_P = Bomba de classe de proteção

pt PORTUGUÊS

IP_B	= Caixa de classe de proteção
K_{BP}	= Bomba de caixa de comprimento de cabo
D	= Pressão de ligação
m	= Peso
A_{ges}	= Dimensões globais (CxLxA)
A_{OS}	= Dimensões sem base de apoio (CxLxA)
A_{AB}	= Dimensões da caixa de bateria (CxLxA)

Temperatura ambiente permitida para o armazenamento e funcionamento da bomba:
3 °C a 35 °C.

As informações de temperatura para a bateria podem ser encontradas nas instruções de funcionamento da bateria.

--- Corrente contínua

Os dados técnicos indicados são tolerantes (de acordo com os padrões individuais válidos).

Bruksanvisning i original

1. Försäkran om överensstämmelse

Vi försäkrar på eget ansvar att den dränkbara pumpen med typ- och serienummer *1) uppfyller kraven i gällande direktiv *2) och standarder *3). Teknisk dokumentation *4) – se sidan 2.

2. Föreskriven användning

Maskinen är avsedd för matning av rent vatten i och runt huset för konstbevattning och bevattning, som regnvatten- och cirkulationspump (bevattning), för förmning och cirkulation av vatten i pooler, trädgårdsdammar, vattenbehållare eller översvämmade rum (avvattning).

Pumpen kan dränkas helt (vattentät kapsling) och sänks ned i vattnet (max. Nedsänkingsdjup, se tekniska specifikationer s. 2).

Batterienheten (batteri och batteribox) får inte sänkas ned.

Produkten lämpar sig inte för permanent drift (t.ex. som cirkulationspump) och inte för kommersiell eller industriell användning.

 Pumpen får inte användas för pumpning av saltvatten, smutsvatten, sandhaltigt vatten, frätande, lättantändliga, aggressiva, hälsoskadliga eller explosiva ämnen (t.ex. bensin, petroleum, thinner), oljor, eldningsolja och livsmedel.

Får inte användas på fordon, fartyg eller flygplan, med vätskor vars temperatur överstiger 35 °C, sandhaltigt vatten och slipande vätskor.

Användaren ansvarar själv för skador som orsakas av felaktig användning.

Allmänna föreskrifter om olycksförebyggande samt bifogade säkerhetsanvisningar måste följas.

Maskinen är inte avsedd för användning av personer (även barn) med begränsad fysisk, sensorisk eller mental färdighet eller som saknar erfarenhet och/eller kunskaper.

3. Allmänna säkerhetsanvisningar

 Följ anvisningarna i textavsnitten med den här symbolen för att förebygga personskador och skador på elverkyttet!

 **VARNING** – Läs igenom bruksanvisningen för att minska risken för skador.

 **VARNING! Läs igenom alla säkerhetsanvisningar och anvisningar.** Om säkerhetsanvisningar och anvisningar inte beaktas kan det leda till elstöt, brand och/eller svåra personskador.

Spara säkerhetsanvisningar och anvisningar för framtida bruk.

Elverkyttet överlämnas tillsammans med de här dokumenten.

4. Särskilda säkerhetsanvisningar

Barn och ungdomar samt personer som inte läst och förstätt bruksanvisningen ska heller inte använda maskinen. Håll barn under uppsikt och se till att de inte kan leka med maskinen. Följ bestämmelserna enligt DIN VDE 0100 -702, -738 vid användning i pooler och trädgårdsdammar och resp. skyddsområde.

Vid installations- och underhållsarbeten (t.ex. rengöring av filter) måste pumpen alltid kopplas från strömmen (ta ut batteripaketet ur batteriboxen).

Pumpen får inte ställas upp utomhus vid frost.

Använd aldrig en trasig eller modifierad maskin med otillåtna ändringar.

Slå aldrig på ett verktyg om delar eller skyddsanordningar saknas eller är trasiga.

Vattentemperaturen får inte överskrida 35 °C.

Använd inte pumpen när det finns personer i vattnet.

Använd inte pumpen utan filter.

Läckande smörjmedel kan förorena vätskan.

Torrkörningsskydd: när inget vatten pumpas (underström) slås pumpen från automatiskt.

Om pumpen inte pumpar vatten efter att den har försökt suga upp vatten flera gånger, kan det finnas luft i slangen.

 Stäng batteriboxen före varje användning och se till att den är låst. Låt inte boxen stå utomhus när den är öppen.

4.1 Personssäkerhet

 **FARA!** Risk för kvävning.

Smådelar kan lätt sväljas. Plastpåsen utgör kvävningsrisk för små barn. Håll barn borta under montering.

Sänk ned pumpen i vattnet med en lina runt handtaget. Dra upp pumpen på samma sätt.

Beakta minsta vattennivå enligt de tekniska specifikationerna.

Låt inte pumpen arbeta mer än 10 minuter mot stängd trycksida (t.ex. stängd reglerventil).

Använd inte produkten när du är trött eller om du är påverkad av droger, alkohol eller mediciner. Ett ögonblicks oaksamhet när produkten är i drift kan leda till svåra skador.

Öppna inte pumpen mer än i leveranskicket (undantag: filter och ståfot).

4.2 Elektrisk säkerhet

 **FARA!** Hjärtstillstånd.

Denna produkt genererar ett elektromagnetiskt fält under drift. Under vissa omständigheter kan detta fält påverka funktionen hos aktiva eller passiva medicinska implantat. För att undvika situationer som kan leda till allvarliga eller livshotande skador ska personer med ett medicinskt implantat rådfråga sin läkare och implantattillverkaren innan de använder denna produkt.

Kontrollera anslutningskabeln med jämna mellanrum.

Kontrollera alltid pumpen visuellt innan du använder den.

Använd inte pumpen om den är defekt. Om pumpen är defekt måste den kontrolleras av Metabo Service.

Skydda batterikontakterna mot fukt.

4.3 Säkerhetsanvisningar till batteriet:

Ta ut batteriet ur maskinen när du inte använder den.



Sänk inte ned batterienheten i vattnet.



Skydda batterierna mot fukt!



Skydda batterierna mot brand!

Använd aldrig trasiga eller deformerade batterier!

Öppna aldrig batterierna!

Vidrör eller kortslut aldrig batteripolerna!



Trasiga litiumjonbatterier kan läcka en något sur, brännbar vätska!



Om du får läckande batterivätska på huden, spola direkt med rikliga mängder vatten. Får du batterivätska i ögonen, skölj med rent vatten och sök omedelbart läkarvård!

Ta ut batterierna ur maskinen innan inställningar, ombyggnad, underhåll eller rengöring utförs.

Se till att maskinen är frånkopplad när du sätter i batteriet.

När du tar ut och sätter in batteripaketet ska du hålla fast maskinen så att strömbrytaren inte kan aktiveras av misstag.

Ta ut batteriet ur maskinen om maskinen är defekt.

Transport av litiumjonbatterier:

Frakt av litiumjonbatterier regleras av bestämmelserna för farligt gods (UN 3480 och UN 3481). Fraktdokumentet för litiumjonbatterier ska uppfylla gällande föreskrifter. Kontakta transportföretaget för mer information. Det finns certifierat förpackningsmaterial att få hos Metabo.

Skicka endast batterier om kåpan är oskadd och det inte sipprar ut någon vätska. Ta ut batteriet ur maskinen för att skicka det. Säkra kontakterna mot kortslutning (isolera t.ex. med tejp).



VARNING! - Allmänna risker



Läs igenom bruksanvisningen.

5. Översikt

Se sida 2.

- 1 Stödfoot
- 2 Ring
- 3 Kabelupprullning
- 4 Pumphus
- 5 Kablar
- 6 Pumpanslutning
- 7 Batteribox
- 8 Manöverpanel
- 9 Lysdiöd för felindikering
- 10 ON/OFF-knapp
- 11 Val av effektsteg
- 12 Knapp för timerfunktion
- 13 Lysdiöd för batteristatus
- 14 Batteri*
- 15 Låsning av skyddskåpa
- 16 Skyddskåpa
- 17 Kapacitets- och signalindikering*
- 18 Knapp för laddindikering*
- 19 Slang
- 20 Slanggenomföring*
- 21 Snabbkopplingar
- 22 Regler-/spärrventil
- 23 Urtag väggmontering
- 24 Undersida batteribox
- 25 Fästkrok
- 26 Monteringskrok
- 27 Multiadapter
- 28 Krankopplingsdel
- 29 Filter

*beroende på utförande

6. Driftstart

6.1 Batteripaket

Ladda batteriet före användning.

Ladda batteriet när effekten avtar.

Anvisningar för laddning av batteripaketet finns i bruksanvisningen till Metabo-laddaren.

Batteripaketet har en kapacitets- och signalindikering (17) (beroende på utrustning):

- Tryck på knappen (18), så ger LED-lamporna laddindikering.
- Om en LED-lampa blinkar, så är batteriet nästan urladdat och kräver laddning igen.

6.2 Ta ut, sätta in batteriet

1. Tryck på låset (15) och fäll upp skyddskåpan (16).
2. Skjut fast eller ta bort batteripaketet (14).
3. Stäng skyddskåpan (16).



För att pumpen inte ska kunna aktiveras av misstag ska batteripaketet sättas in först efter montering.

Pumpen arbetar endast när skyddskåpan är stängd.

Optimal batteriförvaringstemperatur ligger mellan 10°C och 30°C.

 Ta inte i området kring batterifästet vid användning av batteripaketet.

6.3 Förvaring av batteriboxen (7) när pumpen är i drift

Batteriboxen kan förvaras fast monterad i väggen nära behållaren, hängas upp med fästkroken (t.ex. regntunna) eller läggas undan utan krok om alla föreskrifter beaktas.

 Sänk aldrig ner batterienheten i vattnet och stäng batteriboxen före varje användning. Batteriboxen ska ställas upp torr och säkert!

a) Montering av fästkrok (25)

Monteringskrokarna (26) på fästkroken (25) sätts in i urtagen (23) på batteriboxens (24) undersida (steg 1) och kroken (25) dras uppåt (steg 2) så att den sitter fast i urtagen. (se fig. D s. 3)

b) Vägghäring av batteribox (7)

På batteriboxens undersida finns två monteringshål med avståndsmarkering. Använd två passande skruvar eller krokarna för en stabil häring i väggen och haka fast batteriboxen.

6.4 Montering multiadapter (27)

Skruva fast multiadaptern (27) på pumpanslutningen (6). Multiadaptern kan användas för fästsättning av slangar med måtten $\frac{3}{4}$ " och 1".

6.5 Montering krankopplingsdel (28)

Skruva fast krankopplingsdelen (28) på pumpanslutningen (6).

6.6 Montering slang (19)

Slangen kan anslutas med snabbkopplingen (21) på krankopplingsdelen (28).

7. Användning

7.1 Manöverpanel (8), se översikt s. 3

1. Aktiveringsknapp:
Tryck kort på knappen ON/OFF (10) för att starta pumpen i det senast valda effektsteget.

2. Ändra effektsteg:
Tryck kort på knappen (11) för att växla mellan de tre effektstegen (1, 2, 3, tillbaka till 1.). Respektive steg indikeras med de tre gröna lysdioderna.

Effektsteg 1: max 1200 l/h, max 0,6 bar
Passar för: vattning med trädgårdsmunstycke, lätta rengöringsarbeten, användning av korta slangar

Effektsteg 2: max 1800 l/h, max 1,3 bar
Passar för: bevattning (trädgårdsmunstycke)

Effektsteg 3: max 2200 l/h, max 2,2 bar
Passar för: avvattning med långa slangar, trädgårdsbevattning med vattenspridare

3. Timerfunktion

Timerfunktion (blå lysdiod)
Pumpen har en valbar timerfunktion. t.ex. för specifik användning av trädgårdssprinkler

Vid drift av pumpen kan man med ett kort tryck på knappen (3) välja den automatiska timerfunktionen efter 5/10/20 minuter (blå lysdiod aktiv). Trycker man en fjärde gång avaktiveras funktionen. När timerfunktionen är igång kan effektstegen ändras på valfritt sätt, när effektsteg (grön) har valts växlar LED-indikeringen tillbaka till timerfunktionen (blå). Pumpen slås från automatiskt när vald tid har gått. Tryck på ON/OFF (1) för att avbryta timerfunktionen när som helst, Timerfunktionen måste aktiveras på nytt vid varje start.

4. Lysdiod för batteristatus (13)
Visar batteripaketets laddningsstatus.

5. Lysdiod för felindikering (9)
Torrkörningsskydd: Om pumpen inte kan pumpa något vatten under 15 sekunder slås den från automatiskt, lysdioden (E) lyser rött. För att pumpen i drift igen: tryck kort på knappen ON/OFF (10).

7.2 Pumpa vatten ur behållare

Pumpen ska inte röra vid behållarens botten. På så sätt hålls smuts i behållaren borta från pumpen.

Pumpen ska hänga ca 10 cm över behållarens botten så att kraftigt förorenad undviks.

1. Häng batteriboxen (7) utanpå behållarens sida eller ställ den på en lämplig, vattentätt plats.
2. Häng pumpen med hjälp av en lina eller den medleverade slanggenomföringen i behållaren (inte från kabeln).

Pumpens position kan anpassas genom att man flyttar på slangens i slanggenomföringen.

3. Starta pumpen.

4. Tryck på knappen ON/OFF (10) på manöverpanelen (8).

5. Pumpen startar och statuslysdioden (13) visar batteripaketets (14) laddningsstatus.

Beroende på slanglängd och installationstyp kan det ta ett tag innan pumpen pumpar vatten.

Om pumpen inte pumpar vatten efter att den har försökt suga upp vatten flera gånger, kan det finnas luft i slangens.

Ha tryckutgången öppen varje gång du startar om pumpen så att luft kan släppas ut. Öppna och stäng regler-/spärrventilen (22) flera gånger vid behov.

7.3 Stänga av maskinen

1. Tryck på knappen ON/OFF (10) på manöverpanelen (8) för att stoppa pumpen.

2. Tryck på uppläsningsknappen (15) på batteriboxen (7) och ta ut batteripaketet (14) (se kapitel 6.2.)

7.4 Flatsugning

I normal drift (med ståfot (1)) nås en restvattenhöjd på ca 25 mm. Vid flatsugning (utan ståfot (1)) nås en restvattenhöjd på ca 1,5 mm.

1. Vrid ståfoten (1) moturs och dra av den (bajonettlås).
2. Kontrollera att filtret (29) är korrekt isatt.
3. Sätt fast ståfoten (1) igen.

Pumpen får inte användas utan filter (29).

Automatisk avluftning: Denna pump är utrustad med en avluftningsventil som avlägsnar eventuella luftbubblor i pumpen. Denna funktion gör att det kan läcka ut en liten mängd vatten i det övre området på pumpen.

7.5 Vattenreglering

Vattenflödet kan regleras med regler- och spärrventilen (22).

8. Rengöring

 Ta ut batteripaketet före varje rengöring.

 Rengör inte produkten med vattenstråle (särskilt högtrycksvattenstråle).

 Använd inte kemikalier, särskilt bensin eller lösningsmedel, för rengöring. De kan förstöra viktiga plastdelar.

1. Rengöra pumpens utsida: torka av med fuktig trasa eller spola med rent vatten. Envis smuts tas bort med en mjuk borste och diskmedel.
2. Spola pumpens insida: Doppa ned pumpen i en behållare med rent vatten och starta en kort stund.

Rengöra (29) filtret (se fig. G S. 3):

För att pumpen ska arbeta utan störningar bör filtret (29) rengöras med jämna mellanrum.

Efter pumpning av förorenat vatten måste filtret rengöras omedelbart.

1. Vrid ståfoten (1) moturs och dra ut av den (bajonettlås)
2. Vrid ståfoten (29) moturs och dra ut av den (bajonettlås)

Rengör filter (29) och ståfot (1) under rinnande vatten.

Sätt i filtret (29) och dra åt (se fig. G S. 3)

6. Placera ståfoten (1) på ringen (2) så att de inpräglade pilhalvorna står förskjutet mot varandra (se fig. G S. 3; punkt 1).

7. Dra åt ståfoten (1) medurs (bajonettlås) så att de inpräglade pilhalvorna bildar en hel (se fig. G S. 3; punkt 2).

9. Felåtgärder

Lysdiod för felindikering (5) Se kapitel 7.2

 Ta ut batteripaketet innan du utför arbeten på produkten!

9.1 Felindikering (9) aktiv

-Torrkörningsskydd aktivt (se 7.5)

-Pump blockerad:

Om motorn är blockerad (överström) slås pumpen från automatiskt. Rengör filtret (se kap. 8) och kontrollera om det finns grov smuts i insugsområdet. Om problem kvarstår, vänd dig till Metabo Service.

-Defekt eller ej kompatibelt batteripaket:

Byt ut batteripaketet. Använd bara originalbatteripaketet från Metabo/CAS.

9.2 Pumpen arbetar inte, ingen lysdiod aktiv

-Strömavbrott:

Kontrollera att batteriet sitter korrekt och är laddat, byt ut batteripaketet vid behov.

-Batteribox inte helt stängd:

Kontrollera skyddskåpan (16) med avseende på korrekt stängning och nedsmutsning Pumpen startar endast när skyddskåpan (16) är helt stängd via en mikrobrytare i boxen.

-Termoskyddsbrytaren i motorn frånslagen på grund av överhettning:

Låt pumpen och batterienheten svalna, rengör filtret (se 8)

9.3 Pumpen arbetar men pumpar för svagt eller inte alls

-Insugsområdet är övertäckt:

Avlägsna grov smuts från filtret (se 8) och insugsområdet.

-Tryckslangen övertäckt eller krökt:

Kontrollera om slangen är nedsmutsad eller krökt, byt ut den vid behov.

-Luft i pumpen eller tryckslangen:

Starta pumpen med öppen tryckutgång tills all luft har släppts ut. Stäng och öppna regler-/spärrventilen (22) flera gånger vid behov.

-Låg vattennivå

Kontrollera vattennivån, sänk ned pumpen helt i vatten.

10. Underhåll

 Ta ut batteripaketet före varje underhåll.

11. Transport

Ta ut batteripaketet och säkra pumpen mot stötar inför transport.

Säkra kabeln med kabelupprullningen (3) på baksidan av pumphuset (4).

12. Förvaring

Ta ut batteripaketet och vänd pumpen upp och ned då att restvatten kan rinna ut.

Förvara pumpen och batteripaketet på en stängd, torr och frostfri plats som är utom räckhåll för barn.

13. Tillbehör

Använd endast Metabo- eller CAS-batteripaket (Cordless Alliance System) och tillbehör i original.

- A Laddare: ASC 55, ASC 145, etc.
Best.nr: 627044000ASC 55
Best.nr: 627378000ASC 145
osv.

B Batteripaket:

Best.nr: 625026000 2,0 Ah (Li-Power)

Best.nr: 625027000 4,0 Ah (Li-Power)

Best.nr: 625369000 8,0 Ah (LiHD)

osv.

Vårt kompletta tillbehörssortiment hittar du på www.metabo.com eller i katalogen.

14. Reparation

Det är bara behörig elektriker som får reparera enheten!

Apparater från Metabo som behöver repareras ska skickas till din Metabo-återförsäljare. För adresser, se www.metabo.com.

Du kan hämta reservdelslistor på www.metabo.com.

15. Miljöskydd

Följ nationella miljöföreskrifter för omhändertagande och återvinning av uttjänta maskiner, förpackningar och tillbehör.

Förpackningsmaterial måste bortskaffas i enlighet med kommunala riktlinjer baserat på produktmärkningen. Mer information finns på www.metabo.com under service.

Släng aldrig batterier i hushållssoporna! Lämnna tillbaka trasiga eller förbrukade batterier till Metabos återförsäljare!

Kasta inte batterierna i vattnet.



Gäller endast för EU-länder: Släng inte uttjänta elverktyg i hushållssoporna! Enligt Europaparlamentets och rådets direktiv 2012/19/EU om avfall som utgörs av eller innehåller elektriska eller elektroniska produkter och dess införlivande i den nationella lagstiftningen ska elektriska verktyg samlas in separat och återvinnas på ett miljövänligt sätt.

Ladda ur batteriet i elverktyget före återvinning. Säkra kontakterna mot kortslutning (isolera t.ex. med tejp).

16. Tekniska specifikationer

Förklaringar till uppgifterna finns på sida 3.

Med reservation för tekniska ändringar.

U	= Batterispänning
FM _{max}	= pumpkapacitet max
FH _{max}	= pumphöjd max
FD _{max}	= pumptryck max
E _{max}	= nedsänkingsdjup max
A _{min}	= min. sughöjd
R _{max}	= restvattennivå max
K _{max}	= kornstorlek max.
T _{max}	= temperatur max. pumpmedium
IP _P	= skyddstyp pump
IP _B	= skyddstyp box
K _{BP}	= kabellängd box-pump
D	= tryckanslutning
m	= vikt
A _{ges}	= mått totalt (LxBxH)
A _{OS}	= mått utan ståfot (LxBxH)

A_{AB} = mått batteribox (LxBxH)

Tillåten omgivningstemperatur vid lagring och vid drift av pumpen:

3 °C till 35 °C.

Temperaturuppgifter om batteripaketet finns i batteripaketets bruksanvisning.

== Likström

I de tekniska specifikationerna ovan tas även hänsyn till toleranserna (motsvarande respektive gällande standard).

Alkuperäiset ohjeet

1. Vaatimustenmukaisuusvakuutus

Vakuutamme yksinomaisella vastuullamme, että tämä oppopumppu, merkitty tyyppitunnuksella ja sarjanumerolla *1), vastaavaa direktiivien *2) ja standardien *3) kaikkia asiaankuuluvia määräyksiä. Tekniset asiakirjat, säilytyspaikka *4) – katso sivu 2.

2. Määräystenmukainen käyttö

Tämä oppopumppu on tarkoitettu puhtaan veden pumppaamiseen kodin ja puutarhan piirissä, sadettamiseen ja kasteluun, sadevesi- ja käyttövesipumpuksi (kastelu) ja uima-altaiden, puutarhalampien ja vesisäiliöiden tai tulvivien tilojen (vedenpoisto) tyhjäksi pumppaamiseen tai vedensiirtoon.

Pumppu on täysin upotettava (vesitiiviisti kapseloitu) ja se upotetaan veteen (suurin upotussyvyys katso tekniset tiedot s. 2).

Akkuyksikköä (akkua ja akun laatikkoa) ei saa upottaa veteen.

Tuote ei sovellu jatkuvaan käyttöön (esim. kiertovesipumpuksi) eikä kaupalliseen tai teollisuuskäyttöön.

 Suolaveden, likaveden, hiekkaisen veden, syövyttävien, helposti syttyvien, voimakkaiden, terveydelle vaarallisten tai räjähdysalttiiden aineiden (esim. bensiinin, raakaöljyn, nitrolaimennusten), öljyn, polttoöljyn ja elintarvikkeiden siirtäminen on kiellettyä.

Käyttö ajoneuvoissa, laivojen tai lentokoneiden kyydissä, yli 35 °C nesteissä, hiekkaisen veden ja hankaavien nesteiden kanssa on kielletty.

Määräystenvastaisesta käytöstä aiheutuviasta vaurioista vastaa ainoastaan käyttäjä.

Yleisesti hyväksytyjä tapaturmantorjuntamääräyksiä ja oheisia turvallisuusohjeita on noudatettava.

Tämä laite ei ole tarkoitettu sellaisten henkilöiden (mukaan lukien lapset) käyttöön, joilla fyysisiä, aistimellisiä tai henkisiä rajoitteita tai riittämätön kokemus ja/tai tietämys laitteen käytöstä.

3. Yleiset turvallisuusohjeet

 Ota huomioon tällä symbolilla merkityt tekstikohdat suojataksesi itsesi ja sähkötyökaluksi!

 **VAROITUS** – Lue käyttöohjeet loukkaantumista varten minimoimiseksi.

 **VAROITUS** Lue kaikki turvallisuusohjeet ja muut ohjeet. Turvallisuusohjeiden ja muiden ohjeiden noudattamatta jättäminen saattaa aiheuttaa sähköiskun, tulipalon ja/tai vakavia loukkaantumisia.

Säilytä kaikki turvallisuusohjeet ja muut ohjeet huolellisesti tulevaa käyttöä varten.

Luovuta sähkötyökalu eteenpäin vain yhdessä näiden asiakirjojen kanssa.

4. Erityiset turvallisuusohjeet

Lapset ja nuoret sekä henkilöt, jotka eivät ole tutustuneet käyttööppaaseen, eivät saa käyttää tätä laitetta. Huolehdi siitä, että lapset eivät pääse leikkimään laitteen kanssa. Uima-altaiden, puutarhalampien ja niiden suoja-alueiden luona käytettäessä on noudatettava saksalaisten normien DIN VDE 0100 -702, -738 määräyksiä.

Asennus- ja huoltotoissa (esim. suodattimen puhdistuksessa) pumpun on aina oltava irrotettu virtalähteestä (poista akkuyksiköt akun laatikosta).

Pumppua ei saa asettaa ulos pakkasella.

Älä koskaan käytä epätäydellistä konetta tai konetta, johon on tehty luvattomia muutoksia.

Älä kytke laitetta päälle, jos siitä puuttuu osia tai suojalaitteita, tai ne ovat viallisia.

Veden lämpötila ei saa olla yli 35 °C.

Pumppua ei saa käyttää, kun ihmisiä on vedessä.

Älä käytä pumppua ilman suodatinta.

Nesteiden likaisuudet voivat aiheuttaa voiteluaineiden osuvalumisesta.

Kuivakäyntisuoja: jos vesi ei virtaa (alavirta), pumppu kytkeytyy automaattisesti pois päältä.

Jos vesi ei virtaa pumpussa usean imuyrityksen jälkeen, letkussa on todennäköisesti ilmaa.

 Sulje akun laatikko ennen jokaista käyttöä ja varmista, että se on lukittu. Älä jätä laatikkoa avattuna ulos.

4.1 Henkilökohtainen turvallisuus

 **VAARA!** Tukehtumisvaara.

Nielemisvaara pienemmistä osista. Polypropeenipussi aiheuttaa tukehtumisvaaran pienille lapsille. Pidä pienet lapset kaukana asennuksen aikana.

Upota pumppu veteen kahvaan kiinnitetyn köyden kanssa. Vedä pumppu samalla tavoin ylös.

Huomioi veden minimitaso teknisten tietojen mukaan.

Älä käytä pumppua yli 10 minuuttia suljettua painepuolta (esim. suljettu säätöventtiili) vastaan.

Älä käytä tuotetta, jos olet väsynyt tai huumeiden, alkoholin tai lääkkeiden vaikutuksen alaisena. Hetken epätarkkaavaisuus käytön aikana voi johtaa vakaviin vammoihin.

Älä avaa pumppua toimitustilaa enemmän (ainoa poikkeus: suodatin ja tukijalka).

4.2 Sähköturvallisuus

 **VAARA!** Sydämen pysähtyminen.

Tämä tuote muodostaa käytön aikana sähkömagneettisen kentän. Tämä kenttä voi joissain olosuhteissa vaikuttaa aktiivisten tai passiivisten lääketieteellisten implanttien toimintaan. Mahdollisten vakaviin tai kuolemaan johtaviin loukkaantumisiin johtavien vaaratilanteiden välttämiseksi henkilöiden, joilla on lääketieteellinen implantti, tulisi kääntyä ennen tuotteen käyttöä lääkärin ja implantin valmistajan puoleen.

Tarkasta liitosjohdot säännöllisesti.

Suorita aina silmämääräinen tarkastus ennen pumpun käyttöä.

Vaurioitunutta pumppua ei saa käyttää. Vauriotapauksissa anna pumppu ehdottomasti Metabon huoltopalvelun tarkastettavaksi.

Suojaa akun navat kosteudelta.

4.3 Akkua koskevat turvallisuusohjeet:

Jos konetta ei käytetä, ota siitä akku pois.

 Älä upota akkuyksikköä veteen.

 Suojaa akut kosteudelta!

 Älä altista akkuja tulelle!

 Älä käytä viallisia tai vääntyneitä akkuja!

 Älä avaa akkuja!

 Älä koske akun koskettimiin äläkä oikosulje niitä!

 Viallisesta litiumioniakusta voi valua ulos lievästi happopitoista, palavaa nestettä!

 Jos akkunestettä valuu ulos ja sitä joutuu iholle, huuhtelee heti runsaalla vedellä. Jos akkunestettä joutuu silmiin, pese puhtaalla vedellä ja hakeudu välittömästi lääkärin hoitoon!

Poista akku koneesta ennen säätöjen, tarvikevaihdon, huollon tai puhdistuksen suorittamista.

Varmista, että kone on pois päältä, kun laitat akun paikalleen.

Pidä konetta akkua poistaessasi tai paikalleen asettaessasi kädessä siten, että virtakosketinta ei voi painaa vahingossa.

Poista akku viallisesta koneesta.

Litiumioniakkujen kuljetus:

Litiumioniakkujen lähettämiseen sovelletaan vaarallisten aineiden kuljetusta koskevaa lainsäädäntöä (UN 3480 ja UN 3481). Ota selvää voimassa olevista määräyksistä, kun lähetät litiumioniakkuja. Kysy tarvittaessa neuvoa kuljetusyritykseltä. Sertifioidun pakkauksen voit hankkia Metabolta.

Lähetä akku vain, kun kotelo on ehjä eikä nestettä valu ulos. Ota akku koneesta lähetettäväksi. Varmista koskettimet oikosululta (esim. eristä teipillä).

 **VAROITUS** - Yleiset vaarat



Lue käyttöohje.

5. Yleiskatsaus

Katso sivu 2.

- 1 Tukijalka
- 2 Rengas
- 3 Kaapelikela
- 4 Pumpun kotelo
- 5 Johto
- 6 Pumpun liitäntä
- 7 Akun laatikko
- 8 Käyttöpaneeli
- 9 LED-virhenäyttö
- 10 ON/OFF-painike
- 11 Tehotason valinta
- 12 Painike ajastimen toimintaan
- 13 LED-akun tila
- 14 Akku*
- 15 Suojuksen lukitus
- 16 Suojus
- 17 Kapasiteetti- ja signaalinäyttö*
- 18 Kapasiteettinäytön painike*
- 19 Letku
- 20 Letkun ohjain*
- 21 Pikaliitännät
- 22 Säättö-/sulkuventtiili
- 23 Syvennykset seinäkiinnitykseen
- 24 Akun laatikon alapuoli
- 25 Kiinnityskoukku
- 26 Asennuskoukku
- 27 Multiadapteri
- 28 Hanan liitoscappale
- 29 Suodatin

*riippuu varusteista

6. Käyttöönotto

6.1 Akku

Lataa akku ennen käyttöä.

Lataa akku uudelleen sen tehon laskiessa.

Akun latausohjeet löydät Metabo-laturin käyttöohjeesta.

Akuissa on kapasiteetti- ja signaalinäyttö (17) (varustuksesta riippuvainen):

- Painiketta (18) painamalla LED-valoilla näytetään lataustila.

- Jos jokin LED-valo vilkkuu, akku on lähes tyhjä ja se on jälleen ladattava.

6.2 Akun irrottaminen ja kiinnittäminen

1. Paina lukitusta (15) ja käännä suojuksen (16) auki.

2. Työnnä akku (14) kiinni tai vedä irti.

3. Sulje suojuksen (16).

 Laitteen tahattoman käynnistymisen estämiseksi aseta akut paikoilleen vasta asennuksen jälkeen.

Laitteet on säilytettävä suljetulla suojuksella.

Akkujen optimaalinen säilytyslämpötila on 10–30 °C.

 Älä koske akun kiinnitysalueelle akkua paikalleen asetettaessa.

6.3 Akun laatikon (7) säilytys pumpun käytön aikana

Akun laatikko voidaan asentaa säilytystä varten kiinteästi seinään, ripustaa kiinnityskoukulla (esim. sadevesinyrnyriin) tai kaikkia määräyksiä noudattaen asettaa maahan ilman koukkuja.

 Joka tapauksessa akkuyksikköä ei saa upottaa veteen ja akun laatikko on suljettava ennen jokaista käyttöä. Aseta akun laatikko paikalleen aina kuivana ja turvallisesti!

a) Asennus kiinnityskoukku (25)

Kiinnityskoukun (25) asennuskoukut (26) pujotetaan akun laatikon (24) syvennyksiin (23) (vaihe 1.) ja koukku (25) vedetään niin ylös (vaihe 2.), että se on tiukkaan kiinni syvennyksissä. (katso kuva D s. 3)

b) Seinäasennus akun laatikko (7)

Akun laatikon takapuolella on kaksi asennus reikää etäisyysmerkinnällä. Varmista tiukka ruuvus seinään kahdella sopivalla ruuvilla tai koukulla ja ripusta akun laatikko sille tukevasti.

6.4 Asennus multiadapteri (27)

Ruuvaa multiadapteri (27) kiinni pumpun liitintään (6). Multiadapteriin voidaan kiinnittää letkuja, joiden mitat ovat $3/4$ " ja 1".

6.5 Asennus hanan liitoskappale (28)

Ruuvaa hanan liitoskappale (28) kiinni pumpun liitintään (6).

6.6 Asennus letku (19)

Letku voidaan liittää pikaliitännällä (21) hanan liitoskappaleeseen (28).

7. Käyttö

7.1 Käyttöpaneeli (8) katso yleiskatsaus s. 3

1. Aktivointipainike:

Lyhyt ON/OFF-painikkeen (10) painaminen käynnistää pumpun viimeksi valitulla tehotasolla.

2. Tehotason muuttaminen:

Painikkeen (11) lyhyt painallus vaihtaa kolmen tehotason välillä (1., 2., 3., takaisin tasoon 1.). Kyseinen taso näytetään kolmella vihreällä LED-valolla.

Tehotaso 1: maks. 1200 l/h, maks. 0,6 bar
Sopii: kasteluun puutarhasuihkulla, kevyisiin puhdistustoihin, lyhyitä letkuja käytettäessä

Tehotaso 2: maks. 1800 l/h, maks. 1,3 bar
Sopii: kasteluun (puutarhasuihku)

Tehotaso 3: maks. 2200 l/h, maks. 2,2 bar
Sopii: vedenpoistoon pitkillä letkuilla, puutarhan kasteluun aluesadettimilla

3. Ajastintoiminto:

Ajastintoiminto (LED sininen)

Pumpussa on valittava ajastintoiminto, esim. puutarhasadettimien kohdistettuun toimintaan. Pumpua käytettäessä voidaan painikkeen (3.) lyhyellä painalluksella valita automaattinen ajastintoiminto 5/10/20 minuutin kuluttua (sininen LED aktiivinen). Neljäs painallus poistaa toiminnon käytöstä. Ajastintoiminnon aikana tehotasoa voidaan muuttaa vapaasti, LED-näyttö vaihtaa valintaan tehotason (vihreä) valinnan jälkeen takaisin ajastintoimintoon (sininen). Pumpun kytkeytyy automaattisesti pois päältä valitun ajan umpeutumisen jälkeen. Painiketta ON/OFF (1) painamalla ajastintoiminto voidaan keskeyttää milloin tahansa. Ajastintoiminto on aktivoitava jokaisen käynnistyksen yhteydessä uudelleen.

4. Tila LED akku (13)

Näyttää akun lataustilan.

5. LED-virhenäyttö (9)

Kuivakäyntisuoja: Jos pumpu ei pysty pumpaamaan vettä 15 sekuntiin, se kytkeytyy automaattisesti pois päältä, LED (E) palaa punaisena. Toimi seuraavasti ottaaksesi pumpun jälleen käyttöön: Paina ON/OFF-painiketta (10) lyhyesti.

7.2 Veden pumpaaminen säiliöstä

Pumpu ei saa koskettaa säiliön pohjaa. Näin pumpua suojataan säiliössä olevalta lialta.

Pumpun tulisi riippua noin 10 cm säiliön pohjasta suuremman likaantumisen estämiseksi.

1. Ripusta akun laatikko (7) ulkopuolelle, säiliön sivulle tai aseta se sopivalle, tulvimmattomalle paikalle.

2. Ripusta pumpu köyden tai mukana toimitetun letkun ohjauksen kautta säiliöön (älä ripusta johdosta).

Pumpun asentoa voidaan sovittaa letkua siirtämällä letkun ohjauksessa.

3. Käynnistä pumpu.

4. Paina ON/OFF-painiketta (10) käyttöpaneelissa (8).

5. Pumpu käynnistyy ja tila-LED (13) näyttää akkujen (14) lataustilan.

Kulloisenkin johtopituuden ja asennustavan mukaan voi kuitenkin kestää jonkin aikaa ennen kuin vesi virtaa pumpussa.

Jos vesi ei virtaa pumpussa usean imuyrityksen jälkeen, letkussa on todennäköisesti ilmaa.

Käynnistä pumpu aina jokaisen uuden käyttöönoton yhteydessä avoimella paineen poistolla, jotta ilma pääsee ulos. Avaa ja sulje säätö-/sulkuventtiili (22) tarvittaessa lyhyesti useamman kerran.

7.3 Laitteen sammuttaminen

1. Paina ON/OFF-painiketta (10) käyttöpaneelissa (8) pumpun pysäyttämiseksi.

2. Paina akun laatikon (7) vapautuspainiketta (15) ja poista akut (14) (katso luku 6,2.)

7.4 Pintaimu

Tavallisessa käytössä (tukijalalla (1)) saavutetaan noin 25 mm:n jäännösvesikorkeus. Pintaimussa (ilman tukijalkaa (1)) saavutetaan noin 1,5 mm:n jäännösvesikorkeus.

1. Kierrä tukijalkaa (1) vastapäivään ja vedä tukijalka irti.

2. Varmista, että suodatin (29) on asetettu oikein paikalleen.

3. Ruuvaa tukijalka (1) takaisin kiinni.

Pumppua ei saa käyttää ilman suodatinta (29).

Automaattinen ilmanpoisto: tämä pumppu on varustettu ilmanpoistoventtiilillä, joka poistaa pumppussa olevan mahdollisen ilman. Toiminta voi näin aiheuttaa, että pumpun yläosasta valuu hieman vettä ulos.

7.5 Veden säätö

Veden virtausta voidaan säätää säätö- ja sulkuventtiilillä (22).

8. Puhdistus

 Poista akku ennen jokaista puhdistusta.

 Älä puhdistu tuotetta vesisuihkulla (erityisesti korkeapainesuihkulla).

 Älä puhdistu kemikaaleilla, kuten bensiinillä tai liuotinaineilla. Tämä voi tuhota tärkeitä muoviosia.

1. Pumpun puhdistus ulkopuolelta: pyyhi kostealla liinalla tai huuhtelee puhtaalla vedellä. Poista sitkeä lika pehmeällä harjalla ja tiskiaineella.

2. Pumpun puhdistus sisäpuolelta: upota pumppu puhtaalla vedellä täytettyyn säiliöön ja kytke se hetkeksi päälle.

Suodattimen (29) puhdistus (katso kuva G s. 3):

Kestävän, ongelmattoman käytön takaamiseksi suodatin (29) tulisi puhdistaa säännöllisesti.

Likaisen veden siirtämisen jälkeen suodatin on puhdistettava välittömästi.

1. Käännä tukijalkaa (1) vastapäivään ja vedä irti (pikaliitäntä)

2. Käännä suodatinta (29) voimakkaasti vastapäivään ja poista se (pikaliitäntä).

Puhdistu suodatin (29) ja tukijalka (1) juoksevan veden alla.

Aseta suodatin (29) paikalleen ja kierrä kiinni (katso kuva G s. 3)

6. Aseta tukijalka (1) renkaalle (2) niin, että merkityt nuolenpuolikkaat ovat limittäin toisiinsa (katso kuva G s. 3; kohta 1).

7. Kierrä tukijalkaa (1) myötäpäivään (pikaliitäntä) niin, että merkityt nuolenpuolikkaat muodostavat täydellisen nuolen (katso kuva G s. 3; kohta 2).

9. Häiriöiden korjaus

LED-virhenäyttö (5.) Katso luku 7.2

 Poista akku ennen kaikkia laitteeseen liittyviä töitä!

9.1 Virhenäyttö (9) aktiivinen

-Kuivakäyntisuoja aktiivinen (katso 7.5)

-Pumppu estynyt:

Estyneellä moottorilla (ylivirta) pumppu kytketty automaattisesti pois päältä. Puhdista suodatin (katso luku 8) ja tarkasta imualue isompien likaantumisien varalta. Jos ongelma esiintyy edelleen, käännä Metabon huoltopalvelun puoleen.

-Viallinen tai sopimaton akku:

Vaihda akku. Käytä ainoastaan alkuperäisiä Metabon/CAS-akkuja.

9.2 Laite ei toimi, LED ei ole aktiivinen

-Virransyöttö katkennut:

Tarkasta akun istuvuus ja lataustila, vaihda akku tarvittaessa.

-Akun laatikkoa ei ole suljettu täysin:

Tarkasta suojuksen (16) oikea lukitus ja likaisuus. Pumppu käynnistyy vain täysin suljetulla suojuksella (16) laatikon mikrokytkimellä.

-Lämpösuojakytkin moottorissa sammutettu ylikuumenemisen vuoksi:

Anna pumpun ja akkujen jäähtyä, puhdista suodatin (katso 8)

9.3 Laite toimii, mutta virtausta ei ole tai vain vähäisesti

-Imualue likaantunut:

Puhdista suodatin (katso 8) ja imualue isompien likaantumisien varalta.

-Paineletku likaantunut tai taittunut:

Tarkasta letku likaantumisien tai taitoksien varalta, vaihda paineletku tarvittaessa.

-Ilmaa pumppussa tai paineletkussa:

Käynnistä pumppu avatulla paineen poistolla, kunnes ilma on päässyt ulos. Sulje ja avaa säätö-/sulkuventtiili (22) tarvittaessa useamman kerran.

-Veden taso liian matala

Tarkasta veden taso, upota pumppu kokonaan veteen.

10. Huolto

 Poista akku ennen jokaista huoltoa.

11. Kuljetus

Kuljetusta varten poista akku ja varmista laite iskuja vastaan.

Varmista johto kaapelikelan (3) avulla pumpun kotelon (4) takapuolella.

12. Varastointi

Poista akku ja käännä pumppu ylösalaisin, jotta jäljellä oleva vesi voi valua ulos.

Säilytä pumppu ja akku suljetussa, kuivassa tilassa, pakkaselta suojattuna ja lasten ulottumattomissa.

13. Lisätarvikkeet

Käytä vain alkuperäisiä Metabo- tai CAS- (Cordless Alliance System) akkuja ja lisävarusteita.

- A Laturit: ASC 55, ASC 145 jne.
Tilausno: 627044000ASC 55
Tilausno: 627378000ASC 145
ym.
- B Akut:
Tilausno: 625026000 2,0 Ah (Li-Power)
Tilausno: 625027000 4,0 Ah (Li-Power)
Tilausno: 625369000 8,0 Ah (LiHD)
ym.

Lisätarvikkeiden täydellisen valikoiman löydät osoitteesta www.metabo.com tai luettelosta.

14. Korjaus

 Korjaustyöt saa suorittaa vain sähköasentaja!

Jos Metabo-laitteesi tarvitsee korjausta, ota yhteyttä Metabo-edustajaan. Katso osoitteet osoitteesta www.metabo.com.

Varaosaluettelot voit ladata osoitteesta www.metabo.com.

15. Ympäristönsuojelu

Noudata käytöstä poistettujen koneiden, pakkausten ja lisätarvikkeiden ympäristöystävällistä hävittämistä ja kierrätystä koskevia kansallisia määräyksiä.

Pakkausmateriaalit on hävitettävä paikallisia määräyksiä noudattaen niiden tunnistusten mukaisesti. Lisätietoa löytyy osoitteesta www.metabo.com kohdassa Asiakaspalvelu.

Akkuja ei saa hävittää talousjätteen mukana! Palauta vialliset tai käytetyt akut Metabo-kauppiallesi!

Älä heitä akkuja veteen.

 Vain EU-maille: Älä hävitä sähkötyökaluja kotitalousjätteiden mukana! Sähkö- ja elektroniikkalaiteromua koskevan EU-direktiivin 2012/19/EU ja sen kansallisen täytäntöönpanon mukaan käytetyt sähkötyökalut on kerättävä erikseen ja toimitettava ympäristöä säästävään kierrätykseen.

Ennen kuin viet akun kierrätyspisteeseen, tyhjennä akun lataus sähkötyökalussa. Varmista koskettimet oikosululta (esim. eristä teipillä).

16. Tekniset tiedot

Selitykset sivulla 3 annetuille tiedoille.

Pidätämme oikeuden teknisen kehityksen vaatimien muutoksien tekemiseen.

U	=	akun jännite
FM _{max}	=	Siirtomäärä maks.
FH _{max}	=	Siirtokorkeus maks.
FD _{max}	=	Siirtopaine maks.
E _{max}	=	Upotussyvyys maks.
A _{min}	=	Minimi-imukorkeus
R _{max}	=	Jäännösvesimäärä maks.
K _{max}	=	Raekoko maks.
T _{max}	=	Lämpötila maks. siirrettävä aine
IP _P	=	Suojatyypin pumppu
IP _B	=	Suojatyypin laatikko
K _{BP}	=	Johtopituus laatikko-pumppu
D	=	Paineliitäntä
m	=	Paino
A _{ges}	=	Mitat yhteensä (p x l x k)
A _{OS}	=	Mitat ilman tukijalkaa (p x l x k)
A _{AB}	=	Mitat akun laatikko (p x l x k)

Sallitut ympäristölämpötilat pumpun varastointiin ja käyttöön:

3 °C ... 35 °C.

Lämpötilatiedot akkuja varten löytyvät akun käyttöohjeesta.

--- Tasavirta

Annetut tekniset tiedot ovat toleranssien mukaisia (vastaavat kyseisiä voimassa olevia standardeja).

Original bruksanvisning

1. Samsvarserklæring

Vi erklærer på eget ansvar at denne senkepumpen, identifisert med type- og serienummer *1), overholder alle relevante bestemmelser i direktiver *2) og standarder *3). Teknisk dokumentasjon ved *4) – se side 2.

2. Forskriftsmessig bruk

Senkepumpen skal brukes til transport av rent vann i hus og hage, overrisling og vanning, regn- og tappevannpumpe (vanning) og for lensing og drenering av svømmebassenger, hagedammer, vanntanker eller oversvømte rom (lensing).

Pumpen kan senkes helt ned i vann (vanntett innkapsling) (maks. nedsenkingsdybde, se tekniske data, s. 2).

Batterienheten (batteri og batteriboks) må ikke dyppes.

Produktet er ikke egnet for permanent bruk (f.eks. som sirkulasjonspumpe) og skal ikke brukes i kommersiell eller industriell sammenheng.

 Det skal ikke transporteres saltvann, skittenvann, sandholdig vann, etsende, brennbare, aggressive, helsefarlige eller eksplosive stoffer (f.eks. bensin, petroleum, uttynnet nitro), olje, fyringsolje eller næringsmidler.

Skal ikke bruke i kjøretøy, på båter eller fly, til væsker over 35°C, sandholdig vann eller væsker med skurende partikler.

Brukeren er alene ansvarlig for skader som oppstår pga. uhensiktsmessig bruk.

Generelt gjeldende arbeidsmiljøforskrifter og vedlagt sikkerhetsinformasjon må overholdes.

Dette apparatet skal ikke brukes av personer (inkludert barn) med reduserte fysiske, sensoriske eller psykiske evner eller manglende erfaring og/eller kunnskap.

3. Generelle sikkerhetsanvisninger

 For din egen sikkerhet og for å beskytte det elektriske verktøyet, er det viktig at du etterkommer anvisningene i tekster som er merket med dette symbolet!

 **ADVARSEL** – Les bruksanvisningen for å minimere skaderisiko.

 **ADVARSEL Les gjennom all sikkerhetsinformasjon og alle anvisninger.** Dersom sikkerhetsinformasjonen og anvisningene ikke overholdes, kan det medføre elektrisk støt, brann og/eller alvorlige skader.

Oppbevar all sikkerhetsinformasjon og alle anvisninger for fremtidig bruk. Ditt elektroverktøy må kun gis videre sammen med disse dokumentene.

4. Spesielle sikkerhetsanvisninger

Barn og unge samt personer som ikke er fortrolige med bruksanvisningen har ikke lov til å bruke maskinen. Barn skal holdes under oppsyn for å unngå at de leker med maskinen. Ved bruk i svømmebassenger og hagedammer og omgivelsene rundt, må bestemmelsene i DIN VDE 0100 -702, -738 overholdes.

Under installering og når det utføres vedlikehold (f.eks. rensing av filteret) må pumpen alltid skilles fra strømtilførselen (ta batteriet ut av batteriboksen).

Pumpen må ikke settes opp utendørs hvis det er frost.

Bruk aldri maskinen hvis den ikke er komplett eller det har blitt gjort ulovlige endringer på den.

Slå ikke på apparatet hvis det deler eller beskyttelsesinnretninger mangler eller er defekte.

Vanntemperaturen må ikke overstige 35 °C.

Pumpen skal ikke brukes hvis det oppholder seg personer i vannet.

Pumpen må ikke brukes uten filter.

Smøremidler som renner ut kan skitne til væsken.

Tørrgangssikring: Hvis det ikke transporteres vann (understrøm), kobler pumpen seg automatisk ut.

Hvis pumpen ikke suger inn vann etter flere forsøk, er det sannsynligvis luft i slangen.

 Før bruk skal batteriboksen alltid stenges og låses ordentlig. La ikke boksen stå åpen utendørs.

4.1 Personlig sikkerhet

 **FARE!** Kvelningsfare.

Små deler kan lett svelges. Plastposen innebærer kvelningsfare for små barn. Hold små barn borte under monteringen.

Senk pumpen ned i vannet med et tau i håndtaket. Og trekk den opp på samme måte.

Følg anvisningene om minste vanndybde i de tekniske dataene.

La ikke pumpen gå mer enn 10 minutter mot stengt trykkside (f.eks. stengt reguleringsventil).

Ikke bruk dette produktet når du er trett eller er påvirket av narkotika, alkohol eller medikamenter. Et øyeblikks uoppmerksomhet kan føre til alvorlige skader.

Åpne ikke pumpen mer enn slik den blir levert (eneste unntak: filteret og foten).

4.2 Elektrisk sikkerhet

 **FARE!** Hjertestans.

Dette produktet utvikler et elektromagnetisk felt når det er i bruk. Dette feltet kan under enkelte forhold påvirke funksjonen i aktive og passive medisinske

no NORSK

implantatere. For å unngå situasjoner som kan medføre alvorlige eller livstruende skader, bør personer med medisinske implantater kontakte lege eller produsenten av implantatet før produktet tas i bruk.

Tilkoblingsledningen bør kontrolleres med jevne mellomrom.

Gjør alltid en visuell av pumpen før den brukes.

En skadet pumpe skal ikke brukes. La Metabo Service kontrollere pumpen hvis den er skadet. Beskytt batterikontaktene mot fuktighet.

4.3 Sikkerhetsanvisninger for batteriet:

Ta ut batteriet hvis maskinen ikke skal brukes.

 Dypp aldri batterienheten i vann.

 Batteriene må beskyttes mot fuktighet!

 Ikke utsett batteriene for åpen ild!

Ikke bruk defekte eller deformerte batterier!

Ikke åpne batteriene!

Kontaktene i batteriene må ikke berøres eller kortsluttes!

 Det kan lekke en lett sur, brennbar væske fra ødelagte Li-ion batterier!

 Hvis batterivæske kommer i kontakt med huden, må du straks skylle med rikelig med vann. Hvis du får batterivæske i øynene, må du vaske med rent vann og straks oppsøke lege.

Ta batteriet ut av maskinen før alle former for innstilling, verktøybytte, vedlikehold eller rengjøring.

Kontroller at maskinen er slått av før du setter inn batteriet.

Hold fast maskinen ved uttak og innsetting av batteriet, slik at på/av-bryteren ikke kan betjenes utilsiktet.

Ta batteriet ut av maskinen hvis maskinen er defekt.

Transport av Li-ion-batterier:

Frakt av Li-ion-batterier er underlagt bestemmelser for frakt av farlig gods (UN 3480 og UN 3481). Gjør deg kjent med gjeldende forskrifter for frakt av Li-ion-batterier. Ta eventuelt kontakt med transportforetaket du bruker. Metabo kan levere sertifisert emballasje.

Send bare med batteriet hvis maskinhuset er uskadet og det ikke lekker væske. Ta batteriet ut av maskinen når den sendes. Sikre kontaktene mot kortslutning (f.eks. med tape).

 **ADVARSEL-** Generelle farer

 Les bruksanvisningen.

5. Oversikt

- 1 Apparatfot
- 2 Ring
- 3 Kabeloppvikling
- 4 Pumpehus
- 5 Kabel
- 6 Pumpetilkobling
- 7 Batteriboks
- 8 Betjeningspanel
- 9 LED feilmelding
- 10 AV/PÅ tast
- 11 Effektrinovelger
- 12 Tast for timerfunksjon
- 13 Status-LED batteri
- 14 Batteri*
- 15 Låsing av beskyttelsesdeksel
- 16 Beskyttelsesdeksel
- 17 Kapasitets- og signalindikasjon*
- 18 Knapp for kapasitetsindikator*
- 19 Slange
- 20 Slangeføring*
- 21 Hurtigkoblinger
- 22 Regulerings- /sperreventil
- 23 Utsparing for veggmontering
- 24 Underside batteriboks
- 25 Festekrok
- 26 Monteringskrok
- 27 Multiadapter
- 28 Krankobling
- 29 Filter

*modellavhengig

6. Ta i bruk

6.1 Batteri

Før bruk må batteriet lades opp. Lad opp batteriet på nytt hvis effekten avtar.

Anvisninger om lading av batterier finner du i bruksanvisningen til Metabo-laderen.

Batteriene har kapasitets- og signalindikator (17) (utstyrsavhengig):

- Trykk på tasten (18) for å lese av ladenivået ved hjelp av LED-lampene.
- Hvis en LED-lampe lyser, er batteriet nesten tomt og må lades opp igjen.

6.2 Ta ut og sette inn batterier

1. Trykk på låseknappen (15) og vipp opp beskyttelsesdekslet (16).
2. Skyv opp eller trekk ut batteriet (14).
3. Lukk beskyttelsesdekslet (16).

 For å unngå uønsket oppstart av apparatet, bør batteriet settes inn først etter montering.

Apparatet går bare med lukket beskyttelsesdeksel.

Optimal oppbevaringstemperatur for batterier ligger mellom 10 °C og 30 °C.

 Ikke ta inn i festet når batteriet settes inn.

6.3 Oppbevaring av batteriboksen (7) når pumpen går

Batteriboksen kan enten monteres fast på en vegg i nærheten av beholderen, henges i festekroken (f.eks. regntønne) eller legges på bakken slik anvisningene beskriver.

 Uansett skal batterienheten ikke dryppes i vann og alltid lukkes for bruk. Batteriboksen må alltid plasseres tørt og sikkert!

a) Montere festekroken (25)

Monteringskrokene (26) på festekroken (25) stikkes inn i utsparingene (23) på undersiden av batteriboksen (24) (steg 1), trekk så kroken (25) oppover (steg 2) til den sitter fast i utsparingene. (Se fig. D på side 3)

b) Veggmontering av batteriboksen (7)

På baksiden av batteriboksen finnes to monteringshull med angitt avstand. Bruk to passende skruer eller kroker og sørg for sikkert feste i veggen for batteriboksen.

6.4 Montering av multiadapteren (27)

Skrumultiadapteren (27) fast på pumpetilkoblingen (6). Det kan festes slanger $\frac{3}{4}$ "- $\frac{1}{4}$ "-slanger til multiadapteren.

6.5 Montering av krankoblingen (28)

Skrumrankoblingen (28) fast på pumpetilkoblingen (6).

6.6 Montering av slangen (19)

Slangen kobles på krankoblingen (28) hurtigkoblingen (21).

7. Bruk

7.1 Betjeningspanel (8) se oversikten på side 3

1. Aktiveringstast:

Et raskt trykk på AV/PÅ-tasten (10) starter pumpen på det effekttrinnet som sist er valgt.

2. Forandre effektnivået:

Et raskt trykk på tasten (11) bytter mellom de tre nivåene (1, 2, 3 tilbake til 1). Nivåene indikerer med de tre grønne LED-ene.

Effekttrinn 1: maks. 1200 l/h maks. 0,6 bar
Egner for: Vanning med vanningspistol, lett rengjøringsarbeid, bruk av kort slange

Effekttrinn 2: maks. 1800 l/h maks. 1,3 bar
Egnet for vanning (vannpistol)

Effekttrinn 3: maks. 2200 l/h maks. 2,2 bar
Egnet for: drenering med lang slange, hagevanning med vannspreder

3. Timerfunksjon:

Timerfunksjon (blå LED)

Pumpen har en timerfunksjon som kan kobles inn, f.eks. for målrettet bruk av vannspreder.

Når pumpen er i bruk kan et kort trykk på tasten (3) sette en automatisk timerfunksjon på 5/10/20 minutter (blå LED aktiv). Et fjerde trykk deaktiverer timerfunksjonen. Effektnivået kan forandres fritt

mens timeren løper; LED-visningen skifter tilbake til timerfunksjonen (blå) når nytt effektnivå (grønt) er valgt.

Pumpen kobles automatisk ut når den valgte tiden er utløpt. Timerfunksjonen kan avbrytes når som helst med et trykk på AV/PÅ-taste (1).

Timerfunksjonen må aktiveres på nytt hver gang.

4. Status-LED batteri (13)

Viser ladetilstanden til batteriet.

5. LED feilmelding (9)

Tørrgangsbeskyttelse: Hvis pumpen ikke transporterer vann i 15 sekunder, kobler den seg automatisk ut, LED-en (E) lyser rødt. Pumpes (10) tas tilbake i drift med ett trykk på AV/PÅ-tasten.

7.2 Pumpe vann ut av beholder

Pumpen skal ikke berøre bunnen av beholderen. Da unngås at smuss fra beholderen kommer inn i pumpen.

Pumpen bør henge ca. 10 cm. over beholderbunnen for å hindre tilsmussing.

1. Heng batteriboksen (7) på utsiden av beholderen eller sett den på et egnet sted som ikke blir stående under vann.

2. Heng pumpen inn i beholderen i et tau eller med slangeføringen som følger med (må ikke henge i ledningen).

Plasseringen av pumpen kan varieres ved å forskyve slangen i slangeføringen.

3. Start pumpen.

4. Trykk AV/PÅ tasten (10) på betjeningspanelet (8).

5. Pumpen starter og status-LED (13) angir ladetilstanden til batteriet (14).

Avhengig av lengden på slangen og hvordan den er lagt kan det ta litt tid før pumpen transporterer vann.

Hvis pumpen ikke suger inn vann etter flere forsøk, er det sannsynligvis luft i slangen.

Start med åpen trykkutgang hver gang pumpen startes på nytt, så luften kan slippe ut. Eventuelt kan regulerings-/sperreventilen (22) åpnes og lukkes kort flere ganger.

7.3 Slå av maskinen

1. Trykk AV/PÅ-tasten (10) på betjeningspanelet (8) for å stanse pumpen.

2. Trykk utløsertasten (15) for batteriboksen (7) og ta ut batteriet (14) (se kapittel 6.2)

7.4 Flatsuging

I vanlig bruk (med apparatfot (1)) blir det igjen ca. 25 mm restvann. Ved flatsuging (uten apparatfot (1)) blir det igjen ca. 1,5 mm restvann.

1. Drei foten (1) moturs og trekk den av (bajonettlåsning).

2. Forviss deg om at filteret (29) sitter riktig.

3. Skru apparatfote (1) inn igjen.

Pumpen må ikke gå uten filter (29).

Automatisk utlufting: Pumpen har en lufterventil som fjerner eventuelt overskytende luft i pumpen.

no NORSK

Pumpefunksjonen kan gjøre at det kommer en liten mengde vann ut øverst på pumpen.

7.5 Vannregulering

Vanngjennomstrømningen (22) kan reguleres med regulerings- og sperreventilen.

8. Rengjøring



Ta ut batteriet før du rengjør pumpen.



Produktet skal ikke rengjøres med vannstråle (spesielt ikke høytrykksspyler).



Bruk ikke kjemiske rengjøringsmidler, heller ikke bensin eller løsemidler. Det kan skade viktige deler i plast.

1. Utvendig rengjøring av pumpen: Tørk av med en fuktig klut eller skylt av med rent vann. Smuss som har festet seg fjernes med en myk børste og oppvaskmiddel.

2. Innvendig rengjøring av pumpen: Dypp pumpen i en beholder med rent vann og koble den kort inn.

Rengjør filteret (29) (se fig. G s. 3):

For å sikre varig og problemfri drift, bør filteret (29) renses med jevne mellomrom.

Etter transport av tilsmusset vann må filteret renses umiddelbart.

1. Drei apparatfoten (1) moturs og trekk den av (bajonettlåsning).

2. Drei filteret (29) hardt moturs og trekk det av (bajonettlåsning).

Rengjør filteret (29) og foten (1) under rennende vann.

Legg inn filteret (29) og drei det på plass (se fig. G s. 3)

6. Legg apparatfoten (1) på ringen (2) med de halve pilene skjevt mot hverandre (se fig. G s. 3, punkt 1).

7. Drei apparatfoten (1) medurs (bajonettlåsning) så de halve pilene føres sammen (se fig. G s. 3, punkt 2).

9. Utbedring av feil

LED feilmelding (5) Se kapittel 7.2



Ta ut batteriet før alt arbeid på apparatet!

9.1 Feilmeldingen (9) aktiv

-Tørrgangsbeskyttelsen aktiv (se 7.5)

-Pumpen blokkert:

Hvis den er blokkert (overstrøm) kobler pumpen automatisk ut. Rens filteret (se kap. 8) og sjekk innsugsområdet for grov smuss. Hvis problemet fortsetter bør du kontakte Metabo Service.

-Defekt eller ikke-kompatibelt batteri:

Skift batteri. Bruk kun originale Metabo-/ CAS batterier.

9.2 Apparatet går ikke, ingen LED aktiv

-Brudd på strømtilførselen:

Kontroller plassering og ladetilstand for batteriet, skift evt. ut batteriet.

-Batteriboksen er ikke helt lukket:

Kontroller at beskyttelsesdekslet (16) er riktig lukket og ikke tilsmusset. En mikrobryter i boksen gjør at pumpen bare starter når beskyttelsesdekslet (16) er helt lukket.

-Motoren koblet ut av termobryteren:

La pumpen og batteriet kjøles ned, rengjør filteret (se 8)

9.3 Apparatet går, men transporterer ikke eller lite

-Innsugsområdet tilsmusset:

Rengjør filteret (se 8) og innsugsområdet for grov smuss.

-Trykkslangen tilsmusset eller har fått "knekk":

Kontroller slangen for smuss eller "knekk", skift trykkslange ved behov.

-Luft i pumpen eller trykkslangen:

Start pumpen med åpen trykkutgang til luften har sluppet ut. Lukk og åpne eventuelt regulerings- / sperreventilen (22) raskt flere ganger.

-Lav vannstand

Kontroller vannnivået; senk pumpen helt ned i vannet.

10. Vedlikehold



Ta ut batteriet før du gjør vedlikehold på pumpen.

11. Transport

For transport tas batteriet ut og apparatet sikres mot støt.

Fest kabelen i kabeloppvikleren (3) på baksiden av pumpehuset (4).

12. Lagring

Ta ut batteriet og sett pumpen på hodet, så rester av vann kan renne ut.

Pumpen og batteriet skal oppbevares utilgjengelig for barn på et avstengt, tørt og frostsikkert sted.

13. Tilbehør

Bruk kun originale Metabo- eller CAS- (Cordless Alliance System) batterier og tilbehør.

A Ladere: ASC 55, SC 145, osv.
Bestillingsnr.: 627044000ASC 55
Bestillingsnr.: 627378000ASC 145 osv.

B Batterier:
Bestillingsnr.: 625026000 2,0 Ah (Li-Power)
Bestillingsnr.: 625027000 4,0 Ah (Li-Power)
Bestillingsnr.: 625369000,0 Ah (LiHD) osv.

Det komplette tilbehørsprogrammet finner du på www.metabo.com eller i katalogen.

14. Reparasjon

 Reparasjoner skal kun utføres av elektrofagfolk!

Ta kontakt med din Metabo-forhandler hvis du har et Metabo-apparat som må repareres. Adresser finner du på www.metabo.com.

Du kan laste ned reservedelslister fra www.metabo.com.

15. Miljøvern

Følg nasjonale forskrifter for miljøvennlig deponering og resirkulering av gamle maskiner, emballasje og tilbehør.

Emballasjematerialene må kasseres i henhold til merkingen og kommunale retningslinjer. Du finner mer informasjon på www.metabo.com i området Service.

batterier må ikke kastes i husholdningsavfall! Gi defekte eller brukte batterier tilbake til Metabo-forhandleren!

Ikke kast batteriene i vann.

 Gjelder kun land i EU: Elektroverktøy skal ikke kastes i husholdningsavfallet! Iht. EU-direktiv 2012/19/EU om kasserte elektriske og elektroniske produkter og omsetting av direktivet til nasjonal rett, må kassert elektroverktøy samles spesielt og bringes til miljøvennlig gjenvinning. Før du kasserer batterier, må de lades ut i det elektriske verktøyet. Sikre kontaktene mot kortslutning (f.eks. med tape).

16. Tekniske data

Forklaringer til opplysningene på side 3.

Med forbehold om endringer grunnet tekniske forbedringer.

U	= Spenning i batteriene
FM _{max}	= Transportmengde maks
FH _{max}	= Transporthøyde maks
FD _{max}	= Transporttrykk maks
E _{max}	= Nedsenkingsdybde maks
A _{min}	= Min. sugehøyde
R _{max}	= Restvanndybde maks
K _{max}	= Partikkelstørr. maks
T _{max}	= Maks. temperatur transportmedium
IP _P	= Beskyttelsesgrad pumpe
IP _B	= Beskyttelsesgrad boks
K _{BP}	= Kabellengde boks - pumpe
D	= Trykktilkobling
m	= Vekt
A _{ges}	= Samlet dimensjon (LxBxH)
A _{OS}	= Dimensjoner uten fot (LxBxH)
A _{AB}	= Dimensjoner batteriboks (LxBxH)

Tillatt omgivelsestemperatur for lagring og drift av pumpen:
3 °C til 35 °C.

Temperaturopplysninger for batteriet finner du i bruksanvisningen for batteriet.

=== Likestrøm

Angitte tekniske data kan variere (i henhold til gjeldende standarder).

Original brugsanvisning

1. Overensstemmelseserklæring

Vi erklærer under eneansvar: Denne dykpumpe, identificeret ved angivelse af type og serienummer *1), opfylder alle relevante bestemmelser i direktiverne *2) og standarderne *3). Teknisk dossier ved *4) - se side 2.

2. Apparatets formål

Denne dykpumpe anvendes til pumpning af rent vand i hus og have, til overvanding og vanding, som regnvands- og brugsvandpumpe (vanding) og til tømning af ompumpning svømmebassiner, havebassiner, vandbeholdere eller oversvømmede rum (afvanding).

Pumpen kan oversvømmes helt (vandtæt indkapsling) og nedsænkes i vandet (for maks. nedsænkingsdybde, se de tekniske data på s. 2).

Batteriheden (genopladeligt batteri og batteriboks) må ikke nedsænkes.

Produktet er ikke egnet til vedvarende drift (f.eks. som cirkulationspumpe) eller til erhvervs-mæssig eller industriel brug.

 Der pumpes ikke saltvand, spildevand, sandholdigt vand, ætsende, let brændbare, aggressive, sundhedsskadelige eller eksplosive stoffer (f.eks. benzol, petroleum, nitrofortynder), olier, fyringsolie og levnedsmidler.

Må ikke anvendes i køretøjer, om bord på skibe eller fly, ved væsker på over 35°C, sandholdigt vand og slibende væsker.

For skader på grund af anvendelse til andre formål end de tiltænkte er brugeren alene ansvarlig.

Generelt anerkendte forskrifter om ulykkesforebyggelse og vedlagte sikkerhedsanvisninger skal overholdes.

Apparatet er ikke beregnet til anvendelse af personer (herunder børn), som har begrænsede fysiske, sensoriske eller mentale evner eller mangler erfaring og/eller viden.

3. Generelle sikkerhedsanvisninger

 Vær opmærksom på de tekststeder, der er markeret med dette symbol, for din egen og el-værktøjets sikkerhed!

 **ADVARSEL** – læs brugsanvisningen for at reducere faren for personskader.

 **ADVARSEL** Læs alle sikkerhedsanvisninger og instruktioner. I tilfælde af manglende overholdelse af anvisningerne nedenfor er der risiko for elektrisk stød, brand og/eller alvorlige personskader.

Alle sikkerhedsinstruktioner og anvisninger skal opbevares til fremtidig brug.

Videregiv kun el-værktøjet sammen med disse dokumenter.

4. Særlige sikkerhedsinstruktioner

Børn og unge samt personer, som ikke er fortrolige med brugsanvisningen, må ikke anvende apparatet. Børn skal være under opsyn for at sikre, at de ikke leger med maskinen. Ved anvendelse af pumpen i svømmebassiner og havebassiner og i disses beskyttelseszoner skal bestemmelserne iht. DIN VDE 0100 -702, -738 overholdes.

Ved installations- og vedligeholdelsesarbejder (f.eks. rengøring af filter) skal pumpen altid være frakoblet fra strømforsyningen (tag batteripakken ud af batteriboksen).

Pumpen må ikke opstilles i det fri ved frost.

Brug aldrig en ufuldstændig maskine eller en maskine med ikke tilladte ændringer.

Apparatet må ikke tændes, hvis dele eller beskyttelsesanordninger mangler eller er defekte.

Vandtemperaturen må ikke overskride 35 °C.

Pumpen må ikke benyttes, når der opholder sig personer i vandet.

Pumpen må ikke anvendes uden filter.

Der kan opstå tilsmudsninger af vandet på grund af udtrængende smøremidler.

Tørlobssikring: Når der ikke pumpes vand (understrøm), frakobler pumpen automatisk.

Hvis pumpen ikke pumper vand efter flere forsøg på ind sugning, er der sandsynligvis luft i slangen.

 Luk batteriboksen før hver anvendelse og sørg for at den er låst. Boksen må ikke stå åben i det fri.

4.1 Personlig sikkerhed

 **FARE!** Fare for kvælning.

Mindre dele kan let sluges. Poly-positivet udgør en kvælningsfare for småbørn. Hold småbørn på afstand under montage.

Nedsenk pumpen i vandet med et reb på håndtaget. Træk pumpen op på samme måde.

Overhold den minimale vandstand i henhold til de tekniske data.

Lad ikke pumpen køre længere end 10 minutter mod den lukkede trykside (f.eks. lukket reguleringsventil).

Anvend ikke produktet, hvis du er træt eller påvirket af stoffer, alkohol eller medikamenter. Et øjeblik uopmærksomhed under driften kan medføre alvorlige kvæstelser.

Åbn ikke pumpen mere end i tilstanden ved leveringen (enkelt undtagelse: Filter og støttefod).

4.2 Elektrisk sikkerhed

 **FARE!** Hjertestop.

Dette produkt genererer et elektromagnetisk felt ved drift. Dette felt kan under visse betingelser indvirke på funktionsmetoden på aktive eller passive medicinske implantater. For at udelukke faren for situationer, der kan føre til alvorlige eller dødelige kvæstelser, bør personer med et medicinsk implantat konsultere deres læge og producenten af implantatet før brug af dette produkt.

Kontroller tilslutningsledningen regelmæssigt.

Lad altid pumpen gennemgå en visuel kontrol før den benyttes.

En beskadiget Pumpe må ikke benyttes. Pumpen skal ubetinget kontrolleres af Metabo Service i tilfælde af en skade.

Beskyt batterikontakterne mod fugt.

4.3 Sikkerhedsanvisninger vedrørende batteripakken:

Tag batteripakken ud af maskinen, når maskinen ikke bruges.

 Nedsænk ikke batterienheden i vandet.

 Beskyt batterier mod fugt!

 Udsæt ikke batterier for ild!

Brug ikke defekte eller deformerede batterier!

Åbn ikke batterier!

Berør eller kortslut ikke batterierne kontakter!

 Der kan sive let sur, brændbar væske ud af defekte Li-ion batterier!

 Skyl straks med rigelige mængder vand, hvis batterivæsken kommer i kontakt med huden.

Skyl øjnene med rent vand og søg straks læge, hvis batterivæsken kommer i øjnene!

Tag batteripakken ud af maskinen, før der foretages maskinindstilling, ombygning, vedligeholdelse eller rengøring.

Sørg for, at maskinen er frakoblet, når batteripakken placeres i maskinen.

Hold maskinen således fast, når batteripakken fjernes og isættes, at tænd/sluk-kontakten ikke kan aktiveres ved en fejltagelse.

Ved en defekt maskine skal man tage batteriet ud af maskinen.

Transport af Li-ion batterier:

Forsendelse af Li-ion batterier skal ske i henhold til reglerne om farligt gods (UN 3480 og UN 3481). Tjek de aktuelle regler ved forsendelse af Li-ion batterier. Spørg evt. din speditør til råds. Certificeret emballage kan rekvireres hos Metabo.

Send kun batteripakker, hvis kabinettet er ubeskadiget og der ikke trænger væske ud. Tag batteripakken ud af maskinen for forsendelse. Beskyt kontakterne mod kortslutning (isolér f.eks. med tape).

 **ADVARSEL** - Generelle farer



Læs betjeningsvejledningen.

5. Oversigt

Se side 2.

- 1 Støttefod
- 2 Ring
- 3 Kabelopvikling
- 4 Pumpehus
- 5 Kabel
- 6 Pumpetilslutning
- 7 Batteriboks
- 8 Betjeningspanel
- 9 LED fejlvisning
- 10 ON/OFF-tast
- 11 Valg af effektrinn
- 12 Tast til timerfunktion
- 13 Status-LED for batteripakke
- 14 Batteripakke*
- 15 Lås til beskyttelsesdækslet
- 16 Beskyttelsesafskærmning
- 17 Kapacitets- og signalindikator*
- 18 Tast på kapacitetsindikatoren*
- 19 Slange
- 20 Slangeføring*
- 21 Lynkoblinger
- 22 Regulerings-/afspæringsventil
- 23 Udsparinger til vægmontage
- 24 Underside af batteriboks
- 25 Fikseringskrog
- 26 Montagekrog
- 27 Multiadapter
- 28 Tilslutningsstykke til hane
- 29 Filter

*afhængigt af udstyr

6. Idriftsættelse

6.1 Batteri

Batteriet skal oplades før den første ibrugtagning. Genoplad batteriet, når kapaciteten aftager.

Du finder anvisninger til opladning af batteriet i driftsvejledningen til opladeren fra Metabo.

Batterier har en kapacitets- og signalindikator (17) (udstyrsafhængig):

- Tryk på knappen (18), og ladetilstanden vises med lysdioderne.
- Blinker en lysdiode, er batteriet næsten fladt og skal genoplades.

6.2 Udtagning og isætning af batteri

1. Tryk på låsen (15) og vip beskyttelsesdækslet (16) op.
2. Skub batteripakken (14) på, eller træk den fra.
3. Luk sikkerhedsafdækningen (16).

 For at undgå at apparatet startes utilsigtet, skal batteripakken først indsættes efter montagen.

da DANSK

Apparatet kører kun med lukket beskyttelsesdæksel.

Den optimale opbevaringstemperatur for batterier ligger mellem 10 °C og 30 °C.

 Ved isætning af batteriet må man ikke berøre området, hvor batteriet skal sidde.

6.3 Opbevaring af batteriboksen (7) under pumpedriften

Batteriboksen kan monteres fast på væggen til opbevaring i nærheden af beholderen, hænges op med fikseringskrogen (f.eks. regnvandsbeholder) eller lægges til side uden krog under overholdelse af samtlige forskrifter.

 I alle tilfælde må batterienheden ikke nedsænkes i vandet, og batteriboksen skal lukkes før hver anvendelse. Batteriboksen skal altid opstilles tørt og sikkert!

a) Montage af fikseringskrog (25)

Montagekroge (26) på fikseringskrogen (25) indføres i udsparingerne (23) på undersiden af batteriboksen (24) (trin 1.) og krogen (25) trækkes så langt opad (trin 2.), at den sidder fast i udsparingerne. (se Fig. D s. 3)

b) Vægmontage af batteriboks (7)

På bagsiden af batteriboksen sidder to montagehuller med afstandsangivelse. Sørg for en fast skrueforbindelse ved hjælp af to passende skruer eller kroge i væggen, og hæng altid batteriboksen sikkert der.

6.4 Montage af multiadapter (27)

Skrue multiadapteren (27) fast på pumpetilslutningen (6). Slanger med målene $3/4$ " og 1 " kan fastgøres på multiadapteren.

6.5 Montage af tilslutningsstykke til hane (28)

Skrue tilslutningsstykket til hanen (28) fast på pumpetilslutningen (6).

6.6 Montage af slange (19)

Slangen kan tilsluttes med lynkoblingen (21) på tilslutningsstykket til hanen (28).

7. Anvendelse

7.1 Betjeningspanel (8) se oversigt s. 3

1. Aktiveringstast:

En kort aktivering af tasten ON/OFF (10) starter pumpen på det sidste valgte effektrin.

2. Skift af effektrin:

En kort aktivering af tasten (11) skifter mellem de tre effektrin (1., 2., 3., tilbage til 1.). Det pågældende trin angives af de tre grønne LED'er.

Effektrin 1: Maks. 1200 l/t, maks. 0,6 bar
Egnet til vanding med havevander, lette rengøringsarbejder anvendelse af korte slanger

Effektrin 2: Maks. 1800 l/t, maks. 1,3 bar
Egnet til: Vanding (havevander)

Effektrin 3: Maks. 2200 l/t, maks. 2,2 bar
Egnet til: Afvanding med lange slanger, haveafvanding med vanderfodder

3. Timerfunktion:

Timer-funktion (blå LED)

Pumpen råder over en valgbar timerfunktion, f.eks. Til en målrettet anvendelse af havevander.

Under drift af pumpen kan man med en kort aktivering af tasten (3.) vælge den automatiske timerfunktion efter 5/10/20 minutter (blå LED aktiv). En fjeder aktivering deaktiverer denne funktion. Under timerfunktionen kan effektrinnet ændres vilkårligt, LED-indikatoren skifter til valget efter valg af effektrin (grøn) igen tilbage til timerfunktionen (blå).

Pumpen frakobler automatisk efter udløb af den valgte tid. Ved tryk på tasten ON/OFF (1) kan timerfunktionen til enhver tid afbrydes. Timerfunktionen skal aktiveres igen ved hver start.

4. Status LED batteri (13)

Viser ladetilstanden på batteripakken.

5. LED fejlvisning (9)

Beskyttelse mod tørløb: Hvis pumpen ikke pumper vand over et tidsrum på 15 sekunder, frakobler den automatisk, og LED'en (E) lyser rødt. For at sætte pumpen i drift igen: Tryk kort på tasten ON/OFF (10).

7.2 Pumpning af vand ud af beholderen

Pumpen må ikke berøre bunden af beholderen. På den måde holdes smuds i beholderen væk fra pumpen.

Pumpen skal hænge ca. 10 cm over beholderens bund, for at forhindre en uforholdsmæssig tilsmudsning.

1. Hæng batteriboksen (7) udenpå, på siden af beholderen, eller stil den på et egnet sted, der er sikret mod oversvømmelse.

2. Indsæt pumpen i beholderen med et reb eller den medfølgende slangeføring (hæng den ikke på kablet).

Pumpens position kan varieres ved at forskyde slangen i slangeføringen.

3. Start pumpen.

4. Tryk på ON/OFF-tasten (10) på betjeningspanelet (8).

5. Pumpen starter og status-LED'en (13) angiver ladetilstanden på batteripakken (14).

Alt efter slangens længde og typen af udlægning kan det tage noget tid, før pumpen pumper vandet ud.

Hvis pumpen ikke pumper vand efter flere forsøg på indsugning, er der sandsynligvis luft i slangen.

Ved enhver ny idriftsættelse af pumpen skal man altid starte med en åben trykudgang, så luften kan slippe ud. Åbn og luk evt. regulerings-/afspæringsventilen (22) flere gange.

7.3 Slukning af apparatet

1. Tryk på ON/OFF-tasten (10) på betjeningspanelet (8) for at stoppe pumpen.

2. Tryk på oplåsningstasten (15) på batteriboksen (7) og tag batteripakken (14) ud (se kapitel 6.2.)

7.4 Flad udsugning

Under den normale drift (med støttefod (1)) opnås en højde på det resterende vand på ca. 25 mm. Ved flad udsugning (uden støttefod (1)) opnås en højde på det resterende vand på ca. 1,5 mm.

1. Drej støttefoden (1) mod urets retning og træk støttefoden af (bajonetlås).

2. Sørg for at filtret (29) er indsat korrekt.

3. Skru støttefoden (1) på igen.

Pumpen må ikke betjenes uden filter (29).

Automatisk udluftning: Denne pumpe er udstyret med en udluftningsventil, hvilket afhjælper en evt. eksisterende luftpolstring i pumpen. Afhængigt af funktion kan der således trænge en lille smule vand ud i det øverste område af pumpen.

7.5 Vandregulering

Via regulerings-/afspærringsventilen (22) kan man regulere vandflowet.

8. Rengøring

 Tag batteripakken ud før hver rengøring.

 Produktet må ikke rengøres med en vandstråle (især en højtryksstråle).

 Rengør ikke med kemikalier, herunder benzin eller opløsningsmidler. Det kan ødelægge vigtige kunststoffer.

1. Udvendig rengøring af pumpen: Tør af med en fugtig klud eller skyl af med rent vand. Genstridigt snavs fjernes med en blød børste og opvaskemiddel.

2. Indvendig rengøring af pumpen: Nedsænk pumpen i en beholder med rent vand og tænd den i kort tid.

Rengøring af filter (29) (se Fig. G s. 3):

For at garantere en konstant drift uden problemer, skal filtret (29) rengøres med jævne mellemrum.

Efter pumping af tilsmudset vand skal filtret rengøres omgående.

1. Drej støttefoden (1) mod urets retning, og træk den af (bajonetlås).

2. Drej filtret (29) fast mod urets retning og tag det af (bajonetlås).

Rengør filtret (29) og støttefoden (1) under rindende vand.

Indsæt filtret (29) og drej det fast (se Fig. G s. 3)

6. Læg støttefoden (1) på ringen (2) således, at de prægede halvdele af pilene står forskudt overfor hinanden (se Fig. G s. 3; Punkt 1).

7. Drej støttefoden (1) fast i urets retning (bajonetlås) således, at de prægede halvdele af pilene danner et hele (se Fig. G s. 3; Punkt 2).

9. Afhjælpning af fejl

LED fejlvisning (5.) Se kapitel 7.2

 Tag batteripakken ud før samtlige arbejder på apparatet!

9.1 Fejlvisning (9) aktiv

-Beskyttelse mod tørløb aktiv (se 7.5)

-Pumpe blokeret:

Ved blokeret motor (overstrøm) frakobler pumpen automatisk. Rengør filtret (se kap. 8) og kontrollér indsugningsområdet for kraftige tilsmudsninger. Hvis problemet vedvarer skal du henvende dig til Metabo Service.

-Defekt eller ikke kompatibel batteripakke:

Skift batteripakken. Anvend kun originale Metabo/CAS-batteripakker.

9.2 Apparatet kører ikke, ingen LED aktiv

-Strømforsyning afbrudt:

Kontrollér ladetilstanden på batteripakken, og om den sidder godt fast, og udskift evt. batteripakken.

-Batteriboksen er ikke helt lukket:

Kontrollér beskyttelsesdækslet (16) for korrekt låsning og for tilsmudsning. Pumpen starter kun ved helt lukket beskyttelsesdæksel (16) via en mikroafbryder i boksen.

-Termosikringskontakt i motoren frakoblet på grund af overophedning:

Lad pumpen og batterienheden afkøle, og rengør filtret (se 8)

9.3 Apparatet kører, men pumper ikke eller pumper for lidt

-Indsugningsområdet er snavset:

Rengør filtret (se kap. 8) og kontrollér indsugningsområdet for kraftigt snavs.

-Trykslangen er snavset eller knækket:

Kontrollér slangen for tilsmudsninger eller knæk, og udskift evt. trykslangen.

-Luft i pumpen eller trykslangen:

Start pumpen med åben trykudgang indtil luften er sluppet ud. Luk og åbn evt. kort flere gange for regulerings-/afspærringsventilen (22).

-Lav vandstand

Kontrollér vandstanden, og nedsænk pumpen helt i vandet.

10. Vedligeholdelse

 Tag batteripakken ud før hver vedligeholdelse.

11. Transport

Tag batteripakken ud ved transport og sørg for at sikre apparatet mod stød.

Fastgør kablet med kabelopviklingen (3) på bagsiden af pumpehuset (4).

12. Opbevaring

Tag batteripakken ud og vend pumpen på hovedet, så resterende vand kan flyde ud.

Opbevar pumpen og batteripakken på et lukket, tørt sted, der er frostsikret og utilgængeligt for børn.

13. Tilbehør

Anvend udelukkende originale batterier eller originalt tilbehør fra Metabo eller CAS (Cordless Alliance System).

- A Opladere: ASC 55, SC 145 etc.
Best.-nr.: 627044000ASC 55
Best.-nr.: 627378000ASC 145
etc.
- B Batteripakker:
Best.-nr.: 625026000 2,0 Ah (Li-Power)
Best.-nr.: 625027000 4,0 Ah (Li-Power)
Best.-nr.: 625369000 8,0 Ah (LiHD)
etc.

Det komplette tilbehørsprogram findes på www.metabo.com eller i kataloget.

14. Reparation



Reparationer må kun udføres af en elektriker!

Henvend dig til din Metabo-forhandler, når du skal have repareret dine Metabo-apparater. Adresser findes på www.metabo.com.

Reserveredelslister kan downloades på www.metabo.com.

15. Miljøbeskyttelse

Overhold de nationale forskrifter for miljøvenlig bortskaffelse og genbrug af udtjente apparater, emballage og tilbehør.

Emballagematerialer skal bortskaffes i overensstemmelse med deres mærkning iht. retningslinjerne i din kommune. Yderligere oplysninger findes på www.metabo.com i området service.

Batteripakker må ikke bortskaffes sammen med normalt husholdningsaffald! Giv defekte eller opbrugte batteripakker tilbage til Deres Metabo-forhandler!

Kast ikke batteripakker i vandet.



Kun for EU-lande: Elværktøj må ikke bortskaffes med husholdningsaffaldet! I henhold til det europæiske direktiv 2012/19/EU om gammelt elektrisk- og elektronisk udstyr og gennemførelsen i national lovgivning skal brugte elværktøjer indsamles separat og tilføres miljøvenligt genbrug.

Aflad batteriet i el-værktøjet, før det bortskaffes. Beskyt kontakterne mod kortslutning (isoler f.eks. med tape).

16. Tekniske data

Forklaringer til oplysningerne på side 3.

Forbeholdt ændringer som følge af tekniske ændringer.

U	= batteripakkens spænding
FM _{max}	= Pumpemængde maks
FH _{max}	= Pumpehøjde maks
FD _{max}	= Pumpetryk maks
E _{max}	= Nedsænkingsdybde maks.
A _{min}	= min. indsgningshøjde
R _{max}	= Restvandstand maks.
E _{max}	= Partikelstørrelse maks.
T _{max}	= Temperatur maks. på pumpemiddel
IP _P	= Kapslingsklasse på pumpe
IP _B	= Kapslingsklasse på boks
K _{BP}	= Kabellængde mellem boks-pumpe
D	= Tryktilslutning
m	= Vægt
A _{ges}	= Samlede dimensioner (LxBxH)
A _{OS}	= Dimensioner uden støttefod (LxBxH)
A _{AB}	= Dimensioner på batteriboks (LxBxH)

Tilladt omgivelsestemperatur til opbevaring og under drift af pumpen:

3 °C til 35 °C.

Temperaturangivelserne for batteripakken findes i betjeningsvejledningen til batteripakken.

== Jævnstrøm

De anførte tekniske data er inkl. tolerancer (svarende til de aktuelt gældende standarder).

Instrukcja oryginalna

1. Deklaracja zgodności

Oświadczamy z pełną odpowiedzialnością, że pompa zanurzeniowa oznaczona typem i numerem seryjnym *1) spełnia wszystkie obowiązujące przepisy dyrektyw *2) i norm *3). Dokumentacja techniczna *4) – patrz strona 2.

2. Zastosowanie zgodne z przeznaczeniem

Ta pompa zanurzeniowa jest przeznaczona do pompowania czystej wody w domu i ogrodzie, do zraszania i nawadniania, stosowania jako pompa do wody deszczowej i użytkowej (nawadnianie) oraz do opróżniania i przepompowywania basenów, stawów ogrodowych, zbiorników na wodę lub zalanych pomieszczeń (odwadnianie).

Pompa jest w pełni zatapiałna (wodoszczelna obudowa) i przeznaczona do zanurzania w wodzie (maksymalna głębokość zanurzenia patrz dane techniczne str. 2).

Modułu akumulatora (akumulator i pojemnik na akumulator) nie wolno zanurzać.

Produkt nie nadaje się do pracy w trybie ciągłym (np. jako pompa obiegowa) oraz do zastosowań komercyjnych i przemysłowych.

 Nie wolno pompować wody słonej, brudnej, wody zawierającej piasek, substancji żrących, łatwopalnych, agresywnych, szkodliwych dla zdrowia lub wybuchowych (np. benzyna, nafta, rozcieńczalnik nitro), olejów, oleju opałowego i środków spożywczych.

Nie stosować w pojazdach, na pokładzie statków lub samolotów, do cieczy o temperaturze powyżej 35°C, wody zawierającej piasek i cieczy o właściwościach ściernych.

Za szkody powstałe w wyniku użytkowania niezgodnego z przeznaczeniem odpowiedzialność ponosi wyłącznie użytkownik.

Przestrzegać ogólnie obowiązujących przepisów BHP oraz dotyczących uwag dotyczących bezpieczeństwa.

Urządzenia nie mogą używać osoby (również dzieci) o ograniczonych zdolnościach fizycznych, sensorycznych lub umysłowych ani osoby nieposiadające odpowiedniego doświadczenia i/ lub wiedzy.

3. Ogólne uwagi dotyczące bezpieczeństwa

 Dla bezpieczeństwa użytkownika oraz w celu ochrony elektronarzędzia zwrócić szczególną uwagę na miejsca w tekście oznaczone tym symbolem!

 **OSTRZEŻENIE** – W celu zminimalizowania ryzyka obrażeń zapoznać się z treścią

instrukcji obsługi.

 **OSTRZEŻENIE** **Przeczytać wszystkie informacje dotyczące bezpieczeństwa i zalecenia.** *Nieprzestrzeganie informacji dotyczących bezpieczeństwa i zaleceń może być przyczyną porażenia prądem elektrycznym, pożaru i/lub poważnych obrażeń.*

Starannie przechowywać wszystkie uwagi dotyczące bezpieczeństwa i zalecenia, aby móc z nich skorzystać w przyszłości.

Przekazując elektronarzędzie innym osobom należy przekazać również dołączoną dokumentację.

4. Specjalne uwagi dotyczące bezpieczeństwa

Dzieci, osoby nieletnie oraz osoby, które nie zapoznały się z instrukcją obsługi, nie mogą używać urządzenia. Dopilnować dzieci, aby zagwarantować, że nie będą bawiły się urządzeniem. W przypadku zastosowania w basenach i oczkach wodnych oraz w ich obszarze zabezpieczonym należy przestrzegać przepisów zawartych w DIN VDE 0100 -702, -738.

Na czas instalacji i prac konserwacyjnych (np. czyszczenie filtra) zawsze odłączyć pompę od zasilania (wyjąć akumulator z pojemnika na akumulator).

Nie ustawiać pompy na zewnątrz budynków przy ujemnych temperaturach.

W żadnym wypadku nie wolno korzystać z maszyny, która jest niekompletna lub w której wprowadzono niedozwoloną zmianę.

Nie włączać urządzenia, jeśli brakuje w nim elementów lub zabezpieczeń albo są one uszkodzone.

Temperatura wody nie może przekraczać 35°C.

Nie wolno używać pompy, jeśli w wodzie znajdują się ludzie.

Nie używać pompy bez filtra.

Zanieczyszczenie cieczy może wynikać z wycieku środków smarnych.

Zabezpieczenie przed pracą na sucho: jeśli woda nie jest pompowana (zbyt niskie natężenie prądu), pompa wyłącza się automatycznie.

Jeśli po kilku próbach zasysania pompa nadal nie pompuje wody, prawdopodobnie w wężu znajduje się powietrze.

 Przed każdym użyciem zamknąć pojemnik na akumulator i upewnić się, że jest zaryglowany. Nie pozostawiać otwartego pojemnika na zewnątrz budynków.

4.1 Bezpieczeństwo osobiste

 **NIEBEZPIECZEŃSTWO!** Niebezpieczeństwo uduszenia.

Małe części mogą zostać z łatwością połknięte. Niebezpieczeństwo uduszenia dziecka torebką polietylenową. Dzieci nie mogą się zbliżyć do miejsca montażu urządzenia.

Zanurzać pompę w wodzie, trzymając za linę zamocowaną do uchwyty. W ten sam sposób wyciągać pompę z wody.

Przestrzegać minimalnego poziomu wody podanego w danych technicznych.

Pompa nie może pracować przy zamkniętej stronie tłocznej (np. przy zamkniętym zaworze regulacyjnym) dłużej niż 10 minut.

Nie używać produktu w przypadku zmęczenia ani pod wpływem narkotyków, alkoholu lub leków. Chwila nieuwagi podczas korzystania z urządzenia może stać się przyczyną poważnych urazów.

Nie otwierać pompy bardziej niż miało to miejsce w stanie dostawy (jedyny wyjątek: filtr i podstawa).

4.2 Bezpieczeństwo elektryczne

 **NIEBEZPIECZEŃSTWO!** Zatrzymanie akcji serca.

Ten produkt wytwarza podczas pracy pole elektromagnetyczne. Pole to może w pewnych warunkach wpływać na działanie aktywnych lub pasywnych implantów medycznych. Aby wyeliminować ryzyko wystąpienia sytuacji, które mogą skutkować poważnymi lub śmiertelnymi urazami, przed użyciem produktu osoby posiadające implant medyczny powinny skonsultować się ze swoim lekarzem oraz producentem implantu.

Regularnie sprawdzać przewód zasilający.

Przed użyciem zawsze przeprowadzić oględziny pompy.

Nie wolno używać pompy, która jest uszkodzona. W razie uszkodzenia zawsze zlecać kontrolę pompy przez serwis Metabo.

Chronić styki akumulatora przed wilgocią.

4.3 Uwagi dotyczące bezpieczeństwa związane z użytkowaniem akumulatora:

Jeżeli maszyna nie jest używana, trzeba wyjąć z niej akumulator.

 Nie zanurzać modułu akumulatora w wodzie.

 Chronić akumulatory przed wilgocią!



 Nie wkładać akumulatorów do ognia!



Nie używać uszkodzonych ani odkształconych akumulatorów!

Nie otwierać akumulatorów!

Nie dotykać i nie zwierać styków akumulatora!

 Z uszkodzonych akumulatorów Li-Ion może wyciec lekko kwasowa ciecz palna!



 W razie wydostania się cieczy z akumulatora i kontaktu ze skórą bezzwłocznie spłukać to miejsce dużą ilością wody. Jeżeli ciecz z

akumulatora dostanie się do oczu, przepłukać oczy czystą wodą i bezzwłocznie udać się do lekarza!

Przed przystąpieniem do regulacji ustawień, przezbierania, konserwacji lub czyszczenia wyjąć z urządzenia akumulator.

Upewnić się, że podczas wkładania akumulatora maszyna jest wyłączona.

Podczas wyjmowania i wkładania akumulatora przytrzymywać maszynę w taki sposób, aby nie nacisnąć mimowolnie na wyłącznik.

Z uszkodzonego urządzenia trzeba zawsze wyjąć akumulator.

Transport akumulatorów litowo-jonowych:

Warunki przesyłania akumulatorów Li-Ion regulują przepisy dotyczące towarów niebezpiecznych (UN 3480 i UN 3481). Przed wysyłką akumulatorów Li-Ion zapoznać się z aktualnie obowiązującymi przepisami. W razie potrzeby zasięgnąć informacji w firmie transportowej. Certyfikowane opakowania są dostępne w Metabo.

Akumulatory wolno wysłać tylko w przypadku, gdy ich obudowa jest nieuszkodzona i z wnętrza nie wydostaje się płyn. Przed wysyłką wyjąć akumulator z maszyny. Zabezpieczyć styki przed zwarcieniem (np. zaizolować taśmą klejącą).

 **OSTRZEŻENIE** – Niebezpieczeństwa o charakterze ogólnym



Przeczytać instrukcję obsługi.

5. Elementy urządzenia

Patrz strona 2.

- 1 Podstawa
- 2 Pierścień
- 3 Nawijacz przewodu
- 4 Obudowa pompy
- 5 Kabel
- 6 Przyłącze pompy
- 7 Pojemnik na akumulator
- 8 Panel obsługowy
- 9 Wskaźnik błędów LED
- 10 Przycisk ON/OFF
- 11 Wybór poziomu wydajności
- 12 Przycisk funkcji wyłącznika czasowego
- 13 LED statusu akumulatora
- 14 Akumulator*
- 15 Blokada osłony zabezpieczającej
- 16 Osłona zabezpieczająca
- 17 Wskaźnik stanu naładowania i sygnalizator*
- 18 Przycisk wskaźnika stanu naładowania*
- 19 Wąż
- 20 Prowadnica węża*
- 21 Szybkolączki
- 22 Zawór regulacyjny / odcinający
- 23 Otwory do montażu na ścianie
- 24 Spód pojemnika na akumulator
- 25 Hak mocujący
- 26 Haki montażowe

- 27 Multiadapter
- 28 Przyłącze kranowe
- 29 Filtr

* w zależności od wyposażenia

6. Uruchomienie

6.1 Akumulator

Przed użyciem naładować akumulator. W razie spadku mocy ponownie naładować akumulator.

Informacje dotyczące ładowania akumulatorów można znaleźć w instrukcji obsługi ładowarki Metabo.

Akumulatory posiadają wskaźnik stanu naładowania i sygnalizator (17) (w zależności od wyposażenia):

- Po naciśnięciu przycisku (18) diody LED wskazują stan naładowania.
- Jeżeli miga jedna LED, akumulator jest prawie rozładowany i trzeba go ponownie naładować.

6.2 Wymowianie i wkładanie akumulatora

1. Nacisnąć na blokadę (15) i odchylić osłonę zabezpieczającą (16).
2. Wsunąć albo ściągnąć akumulator (14).
3. Zamknąć osłonę zabezpieczającą (16).

 Aby zapobiec niezamierzonemu uruchomieniu urządzenia, akumulatory włożyć dopiero po zakończeniu montażu.

Urządzenie pracuje wyłączenie przy zamkniętej osłonie zabezpieczającej.

Optymalna temperatura przechowywania akumulatorów wynosi od 10°C do 30°C.

 Przy wkładaniu akumulatora nie sięgać w obszar gniazda akumulatora.

6.3 Przechowywanie pojemnika na akumulator (7) podczas pracy pompy

Pojemnik na akumulator można przechowywać w pobliżu zbiornika zamontowany na stałe na ścianie, zawieszony za pomocą haka mocującego (np. beczka na deszczówkę) lub umieszczony bez haka po spełnieniu wszystkich wymogów.

 Nigdy nie zanurzać modułu akumulatora w wodzie i zawsze zamykać pojemnik na akumulator przed każdym użyciem. Pojemnik na akumulator zawsze ustawiać w suchym i bezpiecznym miejscu!

a) Montaż haka mocującego (25)

Umieścić haki montażowe (26) haka mocującego (25) w otworach (23) na spodzie pojemnika na akumulator (24) (krok 1) i podnieść hak (25) do góry (krok 2) w taki sposób, aby został stabilnie osadzony w otworach. (patrz rys. D str. 3)

b) Montaż pojemnika na akumulator na ścianie (7)

Z tyłu pojemnika na akumulator znajdują się dwa otwory montażowe z podanymi odległościami. Zamontować na ścianie dwie odpowiednie śruby

lub hak i bezpiecznie zawiesić pojemnik na akumulator.

6.4 Montaż multiadaptera (27)

Przykręcić multiadapter (27) do przyłącza pompy (6). Do multiadaptera można podłączać węże $\frac{3}{4}$ " i 1".

6.5 Montaż przyłącza kranowego (28)

Przykręcić przyłącze kranowe (28) do przyłącza pompy (6).

6.6 Montaż węża (19)

Wąż można podłączyć do przyłącza kranowego (28) za pomocą szybkozłączki (21).

7. Użytkowanie

7.1 Panel obsługowy (8) patrz Przegląd na str. 3

1. Przycisk uruchamiania:
Krótkie naciśnięcie przycisku ON/OFF (10) powoduje uruchomienie pompy z ostatnio wybranym poziomem wydajności.

2. Zmiana poziomu wydajności:
Krótkie naciśnięcie przycisku (11) powoduje przełączanie pomiędzy trzema poziomami wydajności pompy (1, 2, 3, z powrotem do 1). Wybrany poziom sygnalizują trzy zielone diody LED.

Poziom wydajności 1: maks. 1200 l/h, maks. 0,6 bara
Odpowiedni do: podlewania pistoletem zraszającym, lekkich prac związanych z czyszczeniem, stosowania krótkich węży

Poziom wydajności 2: maks. 1800 l/h, maks. 1,3 bara
Odpowiedni do: nawadniania (pistolet zraszający)

Poziom wydajności 3: maks. 2200 l/h, maks. 2,2 bara
Odpowiedni do: odwadniania długimi węzami, nawadniania ogrodu zraszaczami powierzchniowymi

3. Funkcja wyłącznika czasowego:
Funkcja wyłącznika czasowego (niebieska dioda LED)

Pompa jest wyposażona w opcjonalną funkcję wyłącznika czasowego, umożliwiającą np. precyzyjną pracę zraszaczy ogrodowych. Podczas pracy pompy można wybrać funkcję automatycznego wyłączenia po 5/10/20 minutach, krótko naciskając przycisk (3.) (niebieska dioda LED aktywna). Czwarte naciśnięcie powoduje dezaktywację tej funkcji. Podczas działania funkcji wyłącznika czasowego można dowolnie zmieniać poziom wydajności. Po wybraniu poziomu wydajności (zielony) wskaźnik LED wraca do funkcji wyłącznika czasowego (niebieski). Pompa wyłącza się automatycznie po upływie wybranego czasu. Funkcję wyłącznika czasowego można w każdej chwili anulować, naciskając przycisk ON/OFF (1). Funkcję wyłącznika

czasowego trzeba ponownie aktywować przy każdym uruchomieniu pompy.

4. LED statusu akumulatora (13)
Wskazuje stan naładowania akumulatora.

5. Wskaźnik błędów LED (9)
Zabezpieczenie przed pracą na sucho: jeśli pompa nie pompuje wody przez 15 sekund, wyłącza się automatycznie, a dioda LED (E) świeci na czerwono. Aby ponownie uruchomić pompę: nacisnąć krótko przycisk ON/OFF (10).

7.2 Wypompowywanie wody ze zbiornika

Pompa nie powinna dotykać dna zbiornika. W ten sposób zanieczyszczenia znajdujące się w zbiorniku nie mają styczności z pompą.

Pompa powinna zwiśać ok. 10 cm nad dnem zbiornika, aby zapobiec jej nadmiernemu zanieczyszczeniu.

1. Zawiesić pojemnik na akumulator (7) na zewnątrz, z boku zbiornika lub ustawić go w odpowiednim, zabezpieczonym przed zalaniem miejscu.
 2. Zawiesić pompę w zbiorniku za pomocą liny lub dostarczonej prowadnicy węża (nie wieszać jej na kablu).
- Pozycję pompy można zmieniać, przesuwając wąż w prowadnicy węża.
3. Uruchomić pompę.
 4. Nacisnąć przycisk ON/OFF (10) na panelu obsługi (8).
 5. Pompa uruchamia się, a dioda LED statusu (13) wskazuje stan naładowania akumulatora (14).

W zależności od długości węża i sposobu jego ułożenia, może minąć trochę czasu, zanim pompa zacznie pompować wodę.

Jeśli po kilku próbach zasysania pompa nie pompuje wody, prawdopodobnie w wężu znajduje się powietrze.

Przy każdym ponownym uruchomieniu pompy wylót po stronie tłocznej musi być otwarty, aby umożliwić wydostawanie się powietrza. W razie potrzeby kilkakrotnie na krótko otwórzyc i zamknąć zawór regulacyjny / odcinający (22).

7.3 Wyłączenie urządzenia

1. Nacisnąć przycisk ON/OFF (10) na panelu obsługowym (8), aby zatrzymać pompę.
2. Nacisnąć przycisk odblokowywania (15) na pojemniku na akumulator (7) i wyjąć akumulator (14) (patrz rozdział 6.2).

7.4 Płytkie odsysanie

W normalnym trybie pracy (z podstawą (1)) wysokość pozostałej wody wynosi ok. 25 mm. Podczas płaskiego odsysania (bez podstawy (1)) wysokość pozostałej wody wynosi ok. 1,5 mm.

1. Obrócić podstawę (1) w kierunku przeciwnym do ruchu wskazówek zegara i zdjąć ją (zamek bagnetowy).
2. Upewnić się, że filtr (29) został włożony prawidłowo.

3. Z powrotem przykręcić podstawę (1).

Nie wolno używać pompy bez filtra (29).

Automatyczne odpowietrzanie: ta pompa jest wyposażona w zawór odpowietrzający, który umożliwia usunięcie z pompy ew. poduszki powietrznej. Z górnej części pompy może wydostać się niewielka ilość wody, jest to uwarunkowane funkcjonalnie.

7.5 Regulacja przepływu wody

Przepływ wody można regulować za pomocą zaworu regulacyjnego / odcinającego (22).

8. Czyszczenie

 Przed każdym czyszczeniem wyjąć akumulator.

 Nie czyścić produktu strumieniem wody (zwłaszcza strumieniem wody pod wysokim ciśnieniem).

 Nie czyścić środkami chemicznymi, w tym benzyną lub rozpuszczalnikami. Może to spowodować zniszczenie ważnych części z tworzywa sztucznego.

1. Czyszczenie pompy od zewnątrz: przetrzeć wilgotną szmatką lub splukać czystą wodą. Uporczywe zabrudzenia usunąć przy użyciu miękkiej szczotki i płynu do mycia naczyń.
2. Czyszczenie pompy od wewnątrz: zanurzyć pompę w zbiorniku z czystą wodą i na krótko włączyć.

Czyszczenie (29) filtra (patrz rys. G str. 3):

Dla zapewnienia długotrwałej, bezproblemowej pracy filtr (29) należy czyścić w regularnych odstępach czasu.

Po przepompowaniu brudnej wody filtr należy wyczyścić natychmiast.

1. Obrócić podstawę (1) w kierunku przeciwnym do ruchu wskazówek zegara i zdjąć ją (zamek bagnetowy).
2. Mocno obrócić filtr (29) w kierunku przeciwnym do ruchu wskazówek zegara i wyjąć go (zamek bagnetowy).

Oczyścić filtr (29) i podstawę (1) pod bieżącą wodą.

Włożyć filtr (29) i dokręcić go (patrz rys. G str. 3).

6. Umieścić podstawę (1) na pierścieniu (2) w taki sposób, aby wytłoczone połówki strzałki były przesunięte względem siebie (patrz rys. G str. 3; punkt 1).

7. Dokręcić podstawę (1) zgodnie z ruchem wskazówek zegara (zamek bagnetowy) w taki sposób, aby wytłoczone połówki strzałki tworzyły całość (patrz rys. G str. 3; punkt 2).

9. Usuwanie usterek

Wskaźnik błędów LED (5.) Patrz rozdział 7.2

 Przed przystąpieniem do jakichkolwiek prac przy urządzeniu wyjąć akumulator!

9.1 Wskaźnik błędów (9) aktywny

-Zabezpieczenie przed pracą na sucho aktywne (patrz 7.5)

-Pompa zablokowana:

W przypadku zablokowania silnika (zbyt duże natężenie prądu), pompa wyłącza się automatycznie. Wyczyścić filtr (patrz rozdział 8) i sprawdzić, czy w obszarze zasysania nie ma dużych zanieczyszczeń. Jeśli problem nadal występuje, skontaktować się z serwisem Metabo.

-Uszkodzony lub niekompatybilny akumulator: Wymienić akumulator. Stosować wyłącznie oryginalne akumulatory Metabo/CAS.

9.2 Urządzenie nie pracuje, żadna dioda nie jest aktywna

-Brak zasilania:

Sprawdzić osadzenie i stan naładowania akumulatora, w razie potrzeby wymienić akumulator.

-Pojemnik na akumulator nie jest całkowicie zamknięty:

Sprawdzić, czy osłona zabezpieczająca (16) jest prawidłowo zamknięta i czy nie jest zanieczyszczona. Pompa jest uruchamiana przez mikroprzełącznik w pojemniku po całkowitym zamknięciu osłony zabezpieczającej (16).

-Wyłącznik termiczny w silniku zadziałał w wyniku przegrzania:

Odczekać, aż pompa i moduł akumulatora ostygną, wyczyścić filtr (patrz 8)

9.3 Urządzenie działa, ale nie pompuje lub pompuje za słabo

-Mocno zanieczyszczony obszar zasysania: Wyczyścić filtr (patrz 8) i sprawdzić, czy w obszarze zasysania nie ma dużych zanieczyszczeń.

-Wąż ciśnieniowy mocno zabrudzony lub załamany:

Sprawdzić wąż pod kątem zanieczyszczeń i załamania, w razie potrzeby wymienić wąż ciśnieniowy.

-Powietrze w pompie lub wężu ciśnieniowym:

Uruchomić pompę z otwartym wylotem po stronie tłocznej, tak, aby umożliwić wydostanie się powietrza. W razie potrzeby kilkakrotnie zamknąć i otworzyć na krótko zawór regulacyjny / odcinający (22).

-Niski poziom wody

Sprawdzić poziom wody, całkowicie zanurzyć pompę w wodzie.

10. Konserwacja

 Przed rozpoczęciem prac konserwacyjnych zawsze wyjąć akumulator.

11. Transport

Na czas transportu wyjąć akumulator i zabezpieczyć urządzenie przed wstrząsami.

Zabezpieczyć kabel, nawijając go na nawijacz przewodu (3) z tyłu obudowy pompy (4).

12. Przechowywanie

Wyjąć akumulator i odwrócić pompę do góry nogami, aby umożliwić wypłynięcie resztek wody.

Pompę i akumulator przechowywać w zamkniętym, suchym, zabezpieczonym przed mrozem miejscu, poza zasięgiem dzieci.

13. Osprzęt

Stosować wyłącznie oryginalne akumulatory i osprzęt Metabo lub CAS (Cordless Alliance System).

A Ładowarki: ASC 55, ASC 145 itd.

Nr kat.: 627044000ASC 55

Nr kat.: 627378000ASC 145

itd.

B Akumulatory:

Nr kat.: 625026000 2,0 Ah (Li-Power)

Nr kat.: 625027000 4,0 Ah (Li-Power)

Nr kat.: 625369000 8,0 Ah (LiHD)

itd.

Kompletny program osprzętu można znaleźć na stronie www.metabo.com lub w katalogu.

14. Naprawy

 Wszelkie naprawy zlecać wyłącznie wykwalifikowanemu elektrykowi!

W sprawie napraw urządzenia Metabo zwracać się do przedstawiciela Metabo. Adresy są dostępne na stronie www.metabo.com.

Wykazy części zamiennych można pobrać pod adresem www.metabo.com.

15. Ochrona środowiska

Przestrzegać lokalnych przepisów dotyczących ekologicznej utylizacji i recyklingu zużytych maszyn, opakowań i osprzętu.

Materiały opakowaniowe utylizować zgodnie z ich oznakowaniem i wytycznymi obowiązującymi na terenie danej gminy. Więcej informacji można znaleźć w dziale Serwis na stronie www.metabo.com

Akumulatorów nie wolno wyrzucać razem z odpadami domowymi! Uszkodzone lub zużyte akumulatory oddawać do punktu sprzedaży produktów Metabo!

Nie wrzucać akumulatorów do wody.

 Dotyczy tylko państw UE: nie wyrzucać elektronarzędzi wraz z odpadami komunalnymi! Zgodnie z dyrektywą europejską 2012/19/UE o zużytych urządzeniach elektrycznych i elektronicznych oraz jej implementacją w prawodawstwie krajowym zużyte elektronarzędzia trzeba segregować i poddawać odzyskowi surowców wtórnych zgodnie z przepisami o ochronie środowiska. Przed utylizacją rozładować akumulator w elektro-

narzędziu. Zabezpieczyć styki przed zwarciami (np. zaizolować taśmą klejącą).

16. Dane techniczne

Wyjaśnienia do informacji podanych na stronie 3.

Prawo do zmian związanych z postępowaniem technicznym zastrzeżone.

U	= napięcie akumulatora
FM_{\max}	= maks. wydajność tłoczenia
FH_{\max}	= maks. wysokość tłoczenia
FD_{\max}	= maks. ciśnienie tłoczenia
E_{\max}	= maks. głębokość zanurzenia
A_{\min}	= min. wysokość zasysania
R_{\max}	= maks. poziom pozostałej wody
K_{\max}	= maks. wielkość ziarna
T_{\max}	= maks. temperatura tłoczonego medium
IP_P	= stopień ochrony pompy
IP_B	= stopień ochrony pojemnika
K_{BP}	= długość kabla pomiędzy pojemnikiem a pompą
D	= przyłącze tłoczne
m	= ciężar
A_{ges}	= wymiary całkowite (dł. x szer. x wys.)
A_{OS}	= wymiary bez podstawy (dł. x szer. x wys.)
A_{AB}	= wymiary pojemnika na akumulator (dł. x szer. x wys.)

Dopuszczalna temperatura otoczenia podczas przechowywania i pracy pompy: od 3°C do 35°C.

Dane dotyczące temperatury związane z akumulatorem można znaleźć w instrukcji obsługi akumulatora.

=== prąd stały

Zamieszczone dane techniczne podlegają tolerancji (odpowiednio do obowiązujących standardów).

Πρωτότυπο οδηγιών χρήσης

1. Δήλωση συμμόρφωσης

Δηλώνουμε με ίδια ευθύνη: Αυτή η υποβρύχια αντλία, που αναγνωρίζεται μέσω τύπου και αριθμού σειράς *1) ανταποκρίνεται σε όλες τις σχετικές διατάξεις των οδηγιών *2) και των προτύπων *3). Τεχνικά έγγραφα στο *4) - βλέπε σελίδα 2.

2. Σκόπιμη χρήση

Αυτή η υποβρύχια αντλία προορίζεται για τη μεταφορά καθαρού νερού στην περιοχή του σπιτιού και του κήπου, για τεχνητή βροχή και πότισμα, ως αντλία νερού βροχής και νερού χρήσης (πότισμα) και για το άδειασμα και την απομάκρυνση του νερού από πισίνες, λιμνούλες κήπων και δεξαμενές νερού ή πλημμυρισμένους χώρους (αποστράγγιση).

Η αντλία είναι πλήρως κατακλυζόμενη (αδιάβροχη θωράκιση) και βυθίζεται στο νερό (για το μέγ. βάθος βύθισης βλ. Τεχνικά στοιχεία σελ. 2).

Η μονάδα μπαταρίας (μπαταρία και κιβώτιο μπαταρίας) δεν επιτρέπεται να βυθίζεται.

Το προϊόν δεν ενδείκνυται για μόνιμη λειτουργία (π.χ. ως αντλία ανακυκλοφορίας) και δεν ενδείκνυται για τον εμπορικό ή βιομηχανικό τομέα.

 Δεν πρέπει να μεταφέρονται αλμυρό νερό, βρόμικο νερό, νερό που περιέχει άμμο, ερεθιστικές, ελαφρώς εύφλεκτες, διαβρωτικές, επιβλαβείς για την υγεία ή εκρηκτικές ουσίες (π.χ. βενζίνη, πετρέλαιο, νιτρωμένο διάλυμα), λάδια, πετρέλαιο θέρμανσης και τρόφιμα.

Όχι για χρήση σε οχήματα, πάνω σε πλοία ή αεροσκάφη, με υγρά άνω των 35°C, νερό που περιέχει άμμο και λειαντικά υγρά.

Για ζημιές που ενδέχεται να προκύψουν από μη προβλεπόμενη χρήση φέρει την αποκλειστική ευθύνη ο χρήστης.

Πρέπει να τηρούνται οι γενικά αναγνωρισμένες προδιαγραφές περί πρόληψης ατυχημάτων και οι παραδιδόμενες υποδείξεις ασφαλείας.

Αυτή η συσκευή δεν προορίζεται για χρήση από άτομα (συμπεριλαμβανομένων των παιδιών) με περιορισμένες φυσικές, αισθητήριες ή πνευματικές ικανότητες ή με ανεπαρκή εμπειρία και/ή ανεπαρκείς γνώσεις.

3. Γενικές επισήμανσεις ασφαλείας

 Προσέξτε για τη δική σας προστασία, καθώς και για την προστασία του ηλεκτρικού σας εργαλείου εκείνα τα σημεία του χειμένου, που χαρακτηρίζονται με αυτό το σύμβολο!



ΠΡΟΕΙΔΟΠΟΙΗΣΗ - Για τη μείωση του κινδύνου τραυματισμού διαβάστε τις οδηγίες λειτουργίας.



ΠΡΟΕΙΔΟΠΟΙΗΣΗ Διαβάστε όλες τις υποδείξεις ασφαλείας και όλες τις οδηγίες. Η μη τήρηση των υποδείξεων ασφαλείας και των οδηγιών μπορεί να προκαλέσει ηλεκτροπληξία, πυρκαγιά και/ή σοβαρούς τραυματισμούς.

Φυλάξτε όλες τις υποδείξεις ασφαλείας και τις οδηγίες για το μέλλον. Παραδώστε σε άλλους το ηλεκτρικό σας εργαλείο μόνο μαζί με αυτά τα έγγραφα.

4. Ειδικές υποδείξεις ασφαλείας

Τα παιδιά και οι νέοι καθώς και τα άτομα που δεν είναι εξοικειωμένα με τις οδηγίες λειτουργίας δεν επιτρέπεται να χρησιμοποιούν τη συσκευή. Επιβλέπετε τα παιδιά, για να εξασφαλίζεται ότι δεν παίζουν με τη συσκευή. Κατά τη χρήση σε πισίνες και λιμνούλες κήπου και στο γύρω από αυτές πεδίο ασφαλείας πρέπει να τηρούνται οι διατάξεις σύμφωνα με τα πρότυπα DIN VDE 0100-702, -738.

Κατά τις εργασίες εγκατάστασης και συντήρησης (π.χ. καθαρισμός φίλτρου) η αντλία πρέπει να είναι πάντα αποσυνδεδεμένη από την τροφοδοσία ρεύματος (αφαιρέστε την μπαταρία από το κιβώτιο μπαταρίας).

Η αντλία δεν πρέπει να τοποθετείται σε εξωτερικό χώρο σε συνθήκες παγετού.

Μη χρησιμοποιείτε ποτέ ένα ατελές εργαλείο ή ένα εργαλείο, στο οποίο έγινε μια μη επιτρεπτή μετατροπή.

Μην ενεργοποιείτε την ηλεκτρική συσκευή, όταν λείπουν ή παρουσιάζουν ελάττωμα μέρη της συσκευής ή οι προστατευτικές διατάξεις.

Η θερμοκρασία του νερού δεν πρέπει να υπερβαίνει τους 35 °C.

Δεν επιτρέπεται η χρήση της αντλίας, αν βρίσκονται άτομα στο νερό.

Μην χρησιμοποιείτε την αντλία χωρίς φίλτρο.

Μπορεί να προκύψει ρύπανση του υγρού από τη διαρροή λιπαντικών.

Προστασία από ξηρή λειτουργία: Όταν δεν αντλείται νερό (ελάχιστη ροή), η αντλία απενεργοποιείται αυτόματα.

Αν η αντλία μετά από επανειλημμένες προσπάθειες αναρρόφησης δεν αντλεί νερό, είναι πιθανό να υπάρχει αέρας στον εύκαμπτο σωλήνα.



Κλείστε το κιβώτιο μπαταρίας πριν από κάθε χρήση και βεβαιωθείτε ότι έχει ασφαλίσει. Μην αφήνετε το κιβώτιο ανοιχτό σε εξωτερικό χώρο.

el ΕΛΛΗΝΙΚΑ

4.1 Ατομική ασφάλεια

 **ΚΙΝΔΥΝΟΣ!** Κίνδυνος ασφυξίας.

Υπάρχει κίνδυνος κατάποσης μικρότερων εξαρτημάτων. Λόγω της πλαστικής σακούλας υπάρχει κίνδυνος ασφυξίας για τα μικρά παιδιά. Κατά τη διάρκεια της συναρμολόγησης κρατήστε μακριά τα μικρά παιδιά.

Βυθίστε την αντλία στο νερό με ένα σχοινί στη χειρολαβή. Σηκώστε την αντλία με τον ίδιο τρόπο. Τηρείτε την ελάχιστη στάθμη νερού σύμφωνα με τα τεχνικά στοιχεία.

Μην αφήνετε την αντλία να λειτουργεί περισσότερο από 10 λεπτά έναντι κλειστής πλευράς κατάθλιψης (π.χ. κλειστή ρυθμιστική βαλβίδα).

Μην χρησιμοποιείτε το προϊόν, αν είστε κουρασμένοι ή βρισκόσθε υπό την επήρεια ναρκωτικών ουσιών, αλκοόλ ή φαρμάκων. Μια στιγμή απροσεξίας κατά τη διάρκεια της λειτουργίας μπορεί να προκαλέσει σοβαρούς τραυματισμούς.

Μην ανοίγετε την αντλία περισσότερο από ό,τι στην κατάσταση παράδοσης (μοναδική εξαίρεση: το φίλτρο και το πέγμα στήριξης).

4.2 Ηλεκτρική ασφάλεια

 **ΚΙΝΔΥΝΟΣ!** Καρδιακή ανακοπή.

Το προϊόν αυτό κατά τη λειτουργία του δημιουργεί ηλεκτρομαγνητικό πεδίο. Το πεδίο αυτό μπορεί υπό προϋποθέσεις να επηρεάσει τον τρόπο λειτουργίας ενεργητικών ή παθητικών ιατρικών εμφυτευμάτων. Για να αποκλειστεί ο κίνδυνος να προκύψουν καταστάσεις, που μπορούν να οδηγήσουν σε σοβαρούς ή θανατίσιμους τραυματισμούς, τα άτομα με ιατρικά εμφυτεύματα θα πρέπει να συμβουλευούνται τον γιατρό τους και τον κατασκευαστή του εμφυτεύματος πριν από τη χρήση αυτού του προϊόντος.

Ελέγχετε τακτικά το καλώδιο σύνδεσης.

Πριν από τη χρήση υποβάλλετε πάντα την αντλία σε οπτικό έλεγχο.

Αν η αντλία έχει υποστεί ζημιά, δεν πρέπει να χρησιμοποιείται. Σε περίπτωση βλάβης φροντίστε να ελεγχθεί οπωσδήποτε από το σέρβις της Metabo.

Προστατέψτε τις επαφές της μπαταρίας από την υγρασία.

4.3 Υποδείξεις ασφαλείας για την μπαταρία:

Σε περίπτωση μη χρήσης απομακρύνετε την μπαταρία από το εργαλείο.

 Μην βυθίζετε τη μονάδα της μπαταρίας στο νερό.

 Προστατέψτε τις επαναφορτιζόμενες μπαταρίες από την υγρασία!

 Μην εκθέτετε τις επαναφορτιζόμενες μπαταρίες στη φωτιά!

Μην χρησιμοποιείτε ελαττωματικές ή παραμορφωμένες επαναφορτιζόμενες μπαταρίες!

Μην ανοίγετε τις επαναφορτιζόμενες μπαταρίες! Μην ακουμπάτε ή βραχυκυκλώνετε τις επαφές των επαναφορτιζόμενων μπαταριών!

 Από τις ελαττωματικές επαναφορτιζόμενες μπαταρίες ιόντων λιθίου (Li-Ion) μπορεί να εξέλθει εύφλεκτο υγρό!

 Σε περίπτωση που χυθεί το υγρό της μπαταρίας και έρθει σε επαφή με το δέρμα σας, ξεπλύνετε το αμέσως με πολύ νερό.

Σε περίπτωση που πέσει υγρό της μπαταρίας στα μάτια σας, πλύνετε τα μάτια σας με καθαρό νερό και πηγαίνετε χωρίς καθυστέρηση στον γιατρό!

Προτού πραγματοποιήσετε μία οποιαδήποτε ρύθμιση, αλλαγή εξοπλισμού, συντήρηση ή καθαρισμό αφαιρέστε την μπαταρία από το εργαλείο.

Διασφαλίζετε ότι είναι απενεργοποιημένο το εργαλείο κατά την τοποθέτηση της επαναφορτιζόμενης μπαταρίας.

Κατά την αφαίρεση και τοποθέτηση της μπαταρίας συγκρατείτε το εργαλείο με τέτοιο τρόπο, ώστε να μην μπορεί να ενεργοποιηθεί μη ηθελημένα ο διακόπτης On/Off.

Εάν το εργαλείο χαλάσει αφαιρέστε την επαναφορτιζόμενη μπαταρία από αυτό.

Μεταφορά των μπαταριών ιόντων λιθίου:

Η αποστολή των μπαταριών ιόντων λιθίου υπόκειται στη νομοθεσία περί επικινδύνων εμπορευμάτων (UN 3480 και UN 3481). Κατά την αποστολή των μπαταριών ιόντων λιθίου προσέξτε τους τρέχοντες ισχύοντες κανονισμούς. Πληροφορηθείτε σχετικά ενδεχομένως από την εταιρεία μεταφορών. Πιστοποιημένη συσκευασία είναι διαθέσιμη στη Metabo.

Η αποστολή των μπαταριών μπορεί να γίνει μόνον εφόσον το περίβλημα ευρίσκεται σε καλή κατάσταση και δεν διαρρέει υγρό. Για την αποστολή της επαναφορτιζόμενης μπαταρίας αφαιρέστε την μπαταρία από το εργαλείο. Ασφαλίστε τις επαφές από τυχόν βραχυκύκλωμα (π.χ. μονώστε τις με αυτοκόλλητη ταινία).

 **ΠΡΟΕΙΔΟΠΟΙΗΣΗ** - Γενικοί κίνδυνοι

 Διαβάστε τις οδηγίες λειτουργίας.

5. Επισκόπηση

Βλέπε σελίδα 2.

- 1 Πέγμα στήριξης
- 2 Δακτύλιος
- 3 Περιέλιξη καλωδίου
- 4 Περίβλημα αντλίας
- 5 Καλώδιο

- 6 Σύνδεση αντλίας
- 7 Κιβώτιο μπαταρίας
- 8 Πίνακας χειρισμού
- 9 LED ένδειξης σφάλματος
- 10 Πλήκτρο ON/OFF
- 11 Επιλογή βαθμίδας ισχύος
- 12 Πλήκτρο για τη λειτουργία χρονόμετρου
- 13 LED κατάστασης επαναφορτιζόμενης μπαταρίας
- 14 Επαναφορτιζόμενη μπαταρία*
- 15 Ασφάλιση του προστατευτικού καλύμματος
- 16 Προστατευτικό κάλυμμα
- 17 Ένδειξη χωρητικότητας και σήμανσης*
- 18 Πλήκτρο ένδειξης της χωρητικότητας*
- 19 Εύκαμπτος σωλήνας
- 20 Οδηγός εύκαμπτου σωλήνα*
- 21 Ταχυσύνδεσμοι
- 22 Βαλβίδα ρύθμισης/απομόνωσης
- 23 Εσοχές επιτοίχιας τοποθέτησης
- 24 Κάτω πλευρά κιβωτίου μπαταρίας
- 25 Γάντζος στερέωσης
- 26 Γάντζος τοποθέτησης
- 27 Πολλαπλός προσαρμογέας
- 28 Εξάρτημα σύνδεσης στρόφιγγας
- 29 Φίλτρο

*ανάλογα του εξοπλισμού

6. Έναρξη της λειτουργίας

6.1 Επαναφορτιζόμενη μπαταρία

Φορτίστε την επαναφορτιζόμενη μπαταρία πριν από τη χρήση.

Φορτίστε ξανά την επαναφορτιζόμενη μπαταρία σε περίπτωση πτώσης της ισχύος.

Οδηγίες για τη φόρτιση της επαναφορτιζόμενης μπαταρίας θα βρείτε στις οδηγίες λειτουργίας του Metabo-φορτιστή.

Οι επαναφορτιζόμενες μπαταρίες έχουν μία ένδειξη χωρητικότητας και σήματος (17)

(ανάλογα με τον εξοπλισμό):

- Πατήστε το πλήκτρο (18), εμφανίζεται η κατάσταση φόρτισης μέσω των λυχνιών LED.
- Όταν μια λυχνία LED αναβοσβήνει, η μπαταρία είναι σχεδόν άδεια και πρέπει να επαναφορτιστεί.

6.2 Αφαίρεση, τοποθέτηση της μπαταρίας

1. Πιέστε την ασφάλιση (15) και ανοίξτε το προστατευτικό κάλυμμα (16).
2. Τοποθετήστε ή αφαιρέστε την επαναφορτιζόμενη μπαταρία (14).
3. Κλείστε το προστατευτικό κάλυμμα (16).

 Για να αποφύγετε την ακούσια εκκίνηση της συσκευής, τοποθετήστε τις μπαταρίες μετά τη συναρμολόγηση.

Η συσκευή λειτουργεί μόνο με κλειστό το προστατευτικό κάλυμμα.

Η ιδανική θερμοκρασία φύλαξης για τις μπαταρίες βρίσκεται μεταξύ 10 °C και 30 °C.

 Κατά την τοποθέτηση της επαναφορτιζόμενης μπαταρίας μη βάζετε τα χέρια στην περιοχή της υποδοχής της επαναφορτιζόμενης μπαταρίας.

6.3 Φύλαξη του κιβωτίου μπαταρίας (7) κατά τη λειτουργία της αντλίας

Το κιβώτιο μπαταρίας μπορεί να τοποθετηθεί για φύλαξη μόνιμα στον τοίχο κοντά στη δεξαμενή, να αναρτηθεί με τον γάντζο στερέωσης (π.χ. βαρέλι συλλογής βρόχινου νερού) ή να τοποθετηθεί χωρίς γάντζο, εφόσον τηρούνται όλες οι προδιαγραφές.

 Σε κάθε περίπτωση μην βυθίζετε τη μονάδα μπαταρίας στο νερό και κλείνετε το κιβώτιο μπαταρίας πριν από κάθε χρήση. Τοποθετείτε το κιβώτιο μπαταρίας πάντα σε στεγνή και ασφαλή κατάσταση!

α) Συναρμολόγηση γάντζου στερέωσης (25)

Οι γάντζοι τοποθέτησης (26) του γάντζου στερέωσης (25) εισάγονται στις εσοχές (23) στην κάτω πλευρά του κιβωτίου μπαταρίας (24) (βήμα 1) και ο γάντζος (25) ωθείται προς τα πάνω (βήμα 2) έτσι ώστε να εφαρμόσει σταθερά στις εσοχές. (Βλέπε εικ. D, σελ. 3)

β) Επιτοίχια τοποθέτηση κιβωτίου μπαταρίας (7)

Στην πίσω πλευρά του κιβωτίου μπαταρίας βρίσκονται δύο οπές συναρμολόγησης με πληροφορίες απόστασης. Φροντίστε να βιδώσετε γερά με τη βοήθεια δύο κατάλληλων βιδών ή γάντζων στον τοίχο και αναρτήστε εκεί με ασφάλεια το κιβώτιο μπαταρίας.

6.4 Συναρμολόγηση πολλαπλού προσαρμογέα (27)

Βιδώστε γερά τον πολλαπλό προσαρμογέα (27) στη σύνδεση αντλίας (6). Στον πολλαπλό προσαρμογέα μπορούν να στερεωθούν εύκαμπτοι σωλήνες διαστάσεων $\frac{3}{4}$ " και 1 ".

6.5 Τοποθέτηση εξαρτήματος σύνδεσης στρόφιγγας (28)

Βιδώστε γερά το εξάρτημα σύνδεσης στρόφιγγας (28) στη σύνδεση αντλίας (6).

6.6 Τοποθέτηση εύκαμπτου σωλήνα (19)

Ο εύκαμπτος σωλήνας μπορεί να συνδεθεί με τον ταχυσύνδεσμο (21) στο εξάρτημα σύνδεσης στρόφιγγας (28).

7. Χρήση

7.1 Πίνακας χειρισμού (8) βλ. επισκόπηση σελ. 3

1. Πλήκτρο ενεργοποίησης:
Ένα στιγμιαίο πάτημα του πλήκτρου ON/OFF (10) εκκινεί την αντλία στην τελευταία επιλεγμένη βαθμίδα ισχύος.

2. Αλλαγή βαθμίδας ισχύος:
Με ένα στιγμιαίο πάτημα του πλήκτρου (11) πραγματοποιείται εναλλαγή μεταξύ των τριών βαθμίδων ισχύος (1η, 2η, 3η, επιστροφή στην 1η).

el ΕΛΛΗΝΙΚΑ

Η εκάστοτε βαθμίδα επισημαίνεται με μία από τις τρεις πράσινες λυχνίες LED.

Βαθμίδα ισχύος 1: μέγ. 1200 l/h, μέγ. 0,6 bar
Κατάλληλη για: πότισμα με λάστιχο με κεφαλή εκτόξευσης νερού, ελαφριές εργασίες καθαρισμού, χρήση εύκαμπτων σωλήνων μικρού μήκους

Βαθμίδα ισχύος 2: μέγ. 1800 l/h, μέγ. 1,3 bar
Κατάλληλη για: πότισμα (λάστιχο με κεφαλή εκτόξευσης νερού)

Βαθμίδα ισχύος 3: μέγ. 2200 l/h, μέγ. 2,2 bar
Κατάλληλη για: αποστράγγιση με εύκαμπτους σωλήνες μεγάλου μήκους, πότισμα κήπου με συσκευές αυτόματης εκτόξευσης νερού

3. Λειτουργία χρονόμετρου:

Λειτουργία χρονόμετρου (μπλε λυχνία LED)
Η αντλία διαθέτει μια επιλεγόμενη λειτουργία χρονόμετρου, π.χ. για τη στοχευμένη χρήση συσκευών εκτόξευσης νερού.

Κατά τη λειτουργία της αντλίας πατώντας στιγμιαία το πλήκτρο (3.) μπορεί να επιλεγεί η αυτόματη λειτουργία χρονόμετρου μετά από 5/10/20 λεπτά (μπλε λυχνία LED ενεργή). Με ένα τέταρτο πάτημα η λειτουργία απενεργοποιείται. Κατά τη διάρκεια της λειτουργίας χρονόμετρου η βαθμίδα ισχύος μπορεί να τροποποιηθεί κατά βούληση, η ενδεικτική λυχνία LED μετά την επιλογή της βαθμίδας ισχύος (πράσινη) επιστρέφει ξανά στη λειτουργία χρονόμετρου (μπλε).

Η αντλία απενεργοποιείται μετά τη λήξη του επιλεγμένου χρονικού διαστήματος. Η λειτουργία χρονόμετρου μπορεί να διακοπεί ανά πάσα στιγμή με πάτημα του πλήκτρου ON/OFF (1). Η λειτουργία χρονόμετρου πρέπει να ενεργοποιείται εκ νέου σε κάθε εκκίνηση.

4. LED κατάστασης επαναφορτιζόμενης μπαταρίας (13)
Δείχνει τη στάθμη φόρτισης της μπαταρίας.

5. LED ένδειξης σφάλματος (9)

Προστασία από ξηρή λειτουργία: Αν η αντλία δεν μπορεί να αντλήσει νερό για χρονικό διάστημα 15 δευτερολέπτων, απενεργοποιείται αυτόματα, η λυχνία LED (E) ανάβει με κόκκινο χρώμα. Για να θέσετε ξανά την αντλία σε λειτουργία: πατήστε στιγμιαία το πλήκτρο ON/OFF (10).

7.2 Άντληση νερού από δεξαμενή

Η αντλία δεν θα πρέπει να ακουμπάει στον πυθμένα της δεξαμενής. Με τον τρόπο αυτό οι ρύποι, που βρίσκονται μέσα στη δεξαμενή, διατηρούνται σε απόσταση από την αντλία.

Η αντλία θα πρέπει να βρίσκεται περ. 10 cm πάνω από τον πυθμένα της δεξαμενής, ώστε να αποφεύγεται η υπερβολική ρύπανση.

1. Αναρτήστε το κιβώτιο μπαταρίας (7) εξωτερικά, στο πλάι της δεξαμενής ή τοποθετήστε το σε κατάλληλο σημείο ασφαλές από υπερχειλίση.

2. Αναρτήστε την αντλία με σχοινί ή με τον συνοδευτικό οδηγό εύκαμπτου σωλήνα μέσα στη δεξαμενή (μην αναρτάτε από το καλώδιο).

Η θέση της αντλίας μπορεί να μεταβάλλεται μετακινώντας τον εύκαμπο σωλήνα μέσα στον οδηγό.

3. Εκκινήστε την αντλία.

4. Πατήστε το πλήκτρο ON/OFF (10) στον πίνακα χειρισμού (8).

5. Η αντλία εκκινείται και η λυχνία LED κατάστασης (13) δείχνει τη στάθμη φόρτισης της μπαταρίας (14).

Ανάλογα με το μήκος του εύκαμπτου σωλήνα και τον τρόπο τοποθέτησης μπορεί να περάσει λίγη ώρα, μέχρι να αρχίσει να αντλεί νερό η αντλία.

Αν η αντλία μετά από επανειλημμένες προσπάθειες αναρρόφησης δεν αντλεί νερό, είναι πιθανό να υπάρχει αέρας στον εύκαμπο σωλήνα.

Σε κάθε νέα έναρξη λειτουργίας της αντλίας εκκινείτε πάντα με ανοιχτό στόμιο κατάθλιψης, ώστε να μπορεί να διαφύγει ο αέρας. Αν χρειαστεί, ανοίξτε και κλείστε σύντομα τη βαλβίδα ρύθμισης/απομόνωσης (22) πολλές φορές.

7.3 Απενεργοποίηση συσκευής

1. Πατήστε το πλήκτρο ON/OFF (10) στον πίνακα χειρισμού (8) για να τερματίσετε τη λειτουργία της αντλίας.

2. Πατήστε το πλήκτρο απασφάλισης (15) του κιβωτίου μπαταρίας (7) και αφαιρέστε το κιβώτιο μπαταρίας (14) (βλ. κεφάλαιο 6.2.)

7.4 Επίπεδη αναρρόφηση

Σε κανονική λειτουργία (με πέλαμα στήριξης (1)) επιτυγχάνεται ύψος υπολειπόμενου νερού περ. 25 mm. Με επίπεδη αναρρόφηση (χωρίς πέλαμα στήριξης (1)) επιτυγχάνεται ύψος υπολειπόμενου νερού περ. 1,5 mm.

1. Περιστρέψτε το πέλαμα στήριξης (1) αριστερόστροφα και αφαιρέστε το πέλαμα στήριξης (σύνδεσμος μπαγιονέτ).

2. Βεβαιωθείτε ότι το φίλτρο (29) έχει τοποθετηθεί σωστά.

3. Βιδώστε ξανά το πέλαμα στήριξης (1).

Η αντλία δεν επιτρέπεται να λειτουργεί χωρίς φίλτρο (29).

Αυτόματη εξαέρωση: Η αντλία αυτή διαθέτει βαλβίδα εξαέρωσης, η οποία μπορεί να απομακρύνει ένα ενδεχόμενο στρώμα αέρα μέσα από την αντλία. Έτσι, ανάλογα με τη λειτουργία μπορεί να εκρυσταίσει μικρή ποσότητα νερού στο επάνω μέρος της αντλίας.

7.5 Ρύθμιση νερού

Μέσω της βαλβίδας ρύθμισης και απομόνωσης (22) μπορεί να ρυθμιστεί η ροή του νερού.

8. Καθαρισμός



Πριν από κάθε καθαρισμό, αφαιρέστε την μπαταρία.



Μην καθαρίζετε το προϊόν με εκτόξευση νερού (ειδικά υψηλής πίεσης).

 Μην καθαρίζετε με χημικά, όπως βενζίνη ή διαλυτικά. Μπορεί να καταστραφούν σημαντικά πλαστικά εξαρτήματα.

1. Καθαρισμός της αντλίας εξωτερικά: σκουπίστε με υγρό πανί ή ξεπλύνετε με καθαρό νερό. Οι επίμονοι ρύποι πρέπει να απομακρύνονται με μαλακιά βούρτσα και απορρυπαντικό πιάτων.

2. Καθαρισμός της αντλίας εσωτερικά: Βυθίστε την αντλία σε δοχείο με καθαρό νερό και ενεργοποιήστε την για σύντομο χρονικό διάστημα.

Καθαρισμός φίλτρου (29) (βλ. εικ. G, σελ. 3):

Για να διασφαλίζεται η μόνιμη, απρόσκοπτη λειτουργία, το φίλτρο (29) πρέπει να καθαρίζεται ανά τακτά χρονικά διαστήματα.

Μετά τη μεταφορά βρόμικου νερού το φίλτρο πρέπει να καθαριστεί αμέσως.

1. Περιστρέψτε το πέλαμα στήριξης (1) αριστερόστροφα και αφαιρέστε το (σύνδεσμος μπαγιονέτ).

2. Περιστρέψτε με δύναμη το φίλτρο (29) αριστερόστροφα και αφαιρέστε το (σύνδεσμος μπαγιονέτ).

Καθαρίστε το φίλτρο (29) και το πέλαμα στήριξης (1) κάτω από τρεχούμενο νερό.

Τοποθετήστε το φίλτρο (29) και βιδώστε το γερά (βλ. εικ. G, σελ. 3)

6. Τοποθετήστε το πέλαμα στήριξης (1) πάνω στον δακτύλιο (2) έτσι ώστε τα χαραγμένα μισά βέλη να μην βρίσκονται το ένα πάνω από το άλλο (βλ. εικ. G, σελ. 3, σημείο 1).

7. Βιδώστε γερά το πέλαμα στήριξης (1) δεξιόστροφα (σύνδεσμος μπαγιονέτ) έτσι ώστε τα χαραγμένα μισά βέλη να σχηματίζουν ένα ολόκληρο βέλος (βλ. εικ. G, σελ. 3, σημείο 2).

9. Επιδιόρθωση βλαβών

LED ένδειξης σφάλματος (5.) Βλ. κεφάλαιο 7.2

 Πριν από όλες τις εργασίες στη συσκευή αφαιρέστε την μπαταρία!

9.1 Ένδειξη σφάλματος (9) ενεργή

- Προστασία από ξηρή λειτουργία ενεργή (βλ. 7.5)

- Αντλία μπλοκαρισμένη:

Σε περίπτωση μπλοκαρίσματος του κινητήρα (υπερβολική ροή) η αντλία απενεργοποιείται αυτόματα. Καθαρίστε το φίλτρο (βλ. κεφ. 8) και ελέγξτε την περιοχή αναρρόφησης για μεγάλους ρύπους. Αν το πρόβλημα συνεχίσει να υπάρχει, απευθυνθείτε στο σέρβις της Metabo.

- Ελαττωματική ή μη συμβατή μπαταρία: Αντικαταστήστε την μπαταρία. Χρησιμοποιείτε μόνο γνήσιες μπαταρίες Metabo/CAS.

9.2 Η συσκευή δεν λειτουργεί, καμία λυχνία LED ενεργή

- Διακοπή τροφοδοσίας ρεύματος: Ελέγξτε την έδραση και τη στάθμη φόρτισης της μπαταρίας, αντικαταστήστε ενδεχ. την μπαταρία.

- Το κιβώτιο μπαταρίας δεν έχει κλείσει πλήρως: Ελέγξτε αν το προστατευτικό κάλυμμα (16) έχει κλείσει και αν είναι βρόμικο. Η αντλία εκκινείται μόνο με πλήρως κλειστό το προστατευτικό κάλυμμα (16) μέσω ενός μικροδιακόπτη στο κιβώτιο.

- Ο διακόπτης θερμοκλής προστασίας στον κινητήρα απενεργοποιήθηκε λόγω υπερθέρμανσης: Αφήστε την αντλία και τη μονάδα μπαταρίας να κρυώσουν, καθαρίστε το φίλτρο (βλ. 8).

9.3 Η αντλία λειτουργεί, αλλά αντλεί πολύ λίγο ή καθόλου νερό

- Περιοχή αναρρόφησης βρόμικη: Καθαρίστε το φίλτρο (βλ. 8) και ελέγξτε την περιοχή αναρρόφησης για μεγάλους ρύπους.

- Εύκαμπτος σωλήνας κατάθλιψης βρόμικος ή τσακισμένος:

Ελέγξτε τον εύκαμπτο σωλήνα για ρύπους ή τσακίσεις, αντικαταστήστε ενδεχ. τον εύκαμπτο σωλήνα κατάθλιψης.

- Αέρας στην αντλία ή στον εύκαμπτο σωλήνα κατάθλιψης:

Εκκινήστε την αντλία με ανοιχτό στόμιο κατάθλιψης, μέχρι να διαφύγει ο αέρας. Αν χρειαστεί, κλείστε και ανοίξτε σύντομα τη βαλβίδα ρύθμισης/απομόνωσης (22) πολλές φορές.

- Χαμηλή στάθμη νερού

Ελέγξτε τη στάθμη νερού, βυθίστε την αντλία πλήρως μέσα στο νερό.

10. Συντήρηση

 Πριν από κάθε συντήρηση, αφαιρέστε την μπαταρία.

11. Μεταφορά

Για τη μεταφορά, αφαιρέστε την μπαταρία και ασφαλίστε τη συσκευή από χτυπήματα.

Ασφαλίστε το καλώδιο στην περιέλιξη καλωδίου (3) στην πίσω πλευρά του περιβλήματος αντλίας (4).

12. Αποθήκευση

Αφαιρέστε την μπαταρία και γυρίστε την αντλία ανάποδα, ώστε να εκρυσταίνει το υπολειπόμενο νερό.

Φυλάξτε την αντλία και την μπαταρία σε εσωτερικό, ξηρό χώρο, ασφαλή από παγετό και μη προσβάσιμο σε παιδιά.

13. Πρόσθετος εξοπλισμός

Χρησιμοποιείτε μόνο γνήσιες επαναφορτιζόμενες μπαταρίες Metabo ή CAS- (Cordless Alliance System) και εξοπλισμό.

A Φορτιστές: ASC 55, ASC 145, κ.λπ.
Αρ. παραγ.: 627044000ASC 55

el ΕΛΛΗΝΙΚΑ

Αρ. παραγ.: 627378000ASC 145
κ.λπ.

B Μπαταρίες:

Αρ. παραγ.: 6250260002,0 Ah (Li-Power)

Αρ. παραγ.: 6250270004,0 Ah (Li-Power)

Αρ. παραγ.: 625369000 8,0 Ah (LiHD)

κ.λπ.

Πλήρες πρόγραμμα εξαρτημάτων, βλέπε
www.metabo.com ή στον κατάλογο.

14. Επισκευή

 Οι επισκευές επιτρέπεται να διενεργούνται
μόνον από ηλεκτροτεχνίτες!

Για συσκευές Metabo, που χρήζουν επισκευής,
απευθυνθείτε στον τοπικό αντιπρόσωπο της
Metabo. Διευθύνσεις βλέπε www.metabo.com.

Τους καταλόγους ανταλλακτικών μπορείτε να
τους κατεβάσετε στη διεύθυνση
www.metabo.com.

15. Περιβαλλοντολογική προστασία

Τηρείτε τους εθνικούς κανονισμούς για την
απόσυρση σύμφωνα με τους κανόνες προστασίας
του περιβάλλοντος και για την ανακύκλωση των
άχρηστων εργαλείων, συσκευασιών και
πρόσθετου εξοπλισμού.

Τα υλικά συσκευασίας πρέπει να απορρίπτονται
σύμφωνα με τη σήμανσή τους σύμφωνα με τις
κοινοτικές οδηγίες. Περαιτέρω υποδείξεις θα
βρείτε στην ηλεκτρονική διεύθυνση
www.metabo.com στην περιοχή Service.

Οι μπαταρίες δεν επιτρέπεται να πεταχτούν στα
οικιακά σκουπίδια! Επιστρέψτε τις χαλασμένες ή
τις χρησιμοποιημένες μπαταρίες στον
αντιπρόσωπο της Metabo!

Μη ρίχνετε τις μπαταρίες στο νερό.

 Μόνο για χώρες της ΕΕ: Μην πετάτε τα
ηλεκτρικά εργαλεία στον κάδο οικιακών
απορριμμάτων! Σύμφωνα με την ευρω-
παϊκή οδηγία 2012/19/ΕΕ περί ηλεκτρικών και
ηλεκτρονικών συσκευών και την ενσωμάτωσή της
στο εθνικό δίκαιο, τα ηλεκτρικά εργαλεία πρέπει
να συλλέγονται ξεχωριστά και να επιστρέφονται
για ανακύκλωση με τρόπο φιλικό προς το περι-
βάλλον.

Πριν την απόσυρση εκφορτίστε την μπαταρία στο
ηλεκτρικό εργαλείο. Ασφαλίστε τις επαφές από
τυχόν βραχυκύκλωμα (π.χ. μονώστε τις με αυτο-
κόλλητη ταινία).

16. Τεχνικά στοιχεία

Διευκρινίσεις σχετικά με τα στοιχεία στη σελίδα 3.

Με την επιφύλαξη του δικαιώματος αλλαγών
λόγω τεχνικών εξελίξεων.

U = Τάση της μπαταρίας
FM_{max} = Μέγ. ποσότητα άντλησης
FH_{max} = Μέγ. ύψος άντλησης
FD_{max} = Μέγ. πίεση άντλησης

E_{max} = Μέγ. βάθος βύθισης
A_{min} = Ελάχ. ύψος αναρρόφησης
R_{min} = Μέγ. στάθμη υπολειπόμενου νερού
K_{max} = Μέγ. μέγεθος κόκκου
T_{max} = Μέγ. θερμοκρασία αντλούμενου υγρού
IP_P = Κατηγορία προστασίας αντλίας
IP_P = Κατηγορία προστασίας κιβωτίου
K_{BP} = Μήκος καλωδίου κιβωτίου-αντλίας
D = Σύνδεση κατάθλιψης
m = Βάρος
A_{ges} = Συνολικές διαστάσεις (ΜxΠxΥ)
A_{OS} = Διαστάσεις χωρίς πέλαμα στήριξης
(ΜxΠxΥ)
A_{AB} = Διαστάσεις κιβωτίου μπαταρίας (ΜxΠxΥ)

Επιτρεπόμενη θερμοκρασία περιβάλλοντος για
αποθήκευση και λειτουργία της αντλίας:

3 °C έως 35 °C.

Πληροφορίες θερμοκρασίας για την μπαταρία θα
βρείτε στις οδηγίες λειτουργίας της μπαταρίας.

--- Συνεχές ρεύμα

Τα αναφερόμενα τεχνικά στοιχεία εννοούνται με
ανοχές (σύμφωνα με τις εκάστοτε ισχύουσες
τεχνικές προδιαγραφές).

Eredeti használati utasítás

1. Megfelelőségi nyilatkozat

Kizárólagos felelősségünk tudatában kijelentjük: Ezek a búvárszivattyúk– típus és sorozatszám alapján történő azonosítással *1) – megfelelnek az irányelvek *2) és szabványok *3) összes idevonatkozó rendelkezéseinek. A Műszaki dokumentációt *4) - lásd a 2. oldalon.

2. Rendeltetésszerű használat

Ez a búvárszivattyú tiszta víz háztartási és kerti területen történő továbbítására, esőztetésre és öntözésre, esővíz és háztartási víz szivattyújaként (öntözésre), úszómedencék, kerti tavak és víztartályok ürítésszivattyújaként, valamint azok átpumpálására (víztelenítésre) használható.

A szivattyú teljesen elárasztható (vízálló bevonattal ellátott) és azt vízbe merítik (a max. merülési mélységet lásd a műszaki adatoknál a 2. oldalon).

Az akkuegység (az akku és az akkutartó doboz) nem merülhet vízbe.

A terméket nem folyamatos (pl. keringető szivattyúként való) használatra tervezték, valamint az nem alkalmas szakmai vagy ipari használatra.

 A szivattyúval nem szállítható a következő: sós víz, szennyvíz, homokos víz, valamint maró, enyhén éghető, agresszív, egészségkárosító vagy robbanékony anyagok (pl. benzin, petróleum, nitro hígító), olajok, fűtőolaj, illetve élelmiszerek.

Nem alkalmazható járművekben, hajók vagy repülő fedélzetén, 35°C feletti hőmérsékletű folyadékoknál, homokos vízben vagy súrlódó hatású folyadékok esetén.

A nem rendeltetésszerű használat során keletkezett károkért kizárólag a felhasználó felel.

Az általános balesetmegelőzési előírásokat és a mellékelt biztonsági utasításokat figyelembe kell venni.

Ezt a készüléket nem használhatják olyan személyek (beleértve a gyerekeket is), akik korlátozott fizikai, érzékszervi vagy szellemi képességekkel rendelkeznek, ill. nincs kellő tapasztalatuk és/vagy tudásuk, kivéve, ha tevékenységüket egy biztonságukért felelős személy felügyeli, ill. megfelelő utasításokat kapnak ettől a személytől a készülék használatára vonatkozóan.

3. Általános biztonsági utasítások



Saját testi épsége és az elektromos szerszám védelme érdekében tartsa be az adott szimbólummal jelölt szövegrészekben foglaltakat!



FIGYELMEZTETÉS – A sérülésveszély csökkentése érdekében olvassa el a

használati utasítást.



FIGYELMEZTETÉS Olvassa el az összes **biztonsági utasítást és előírást.** A **biztonsági utasítások és előírások betartásának elmulasztása elektromos áramütéshez, tűzhöz és/ vagy súlyos testi sérülésekhez vezethet.**

Kérjük, gondosan őrizzen meg minden biztonsági utasítást és előírást a jövőbeni használat érdekében.

Az elektromos kéziszerszámot csak ezekkel a dokumentumokkal együtt adja tovább másnak.

4. Különleges biztonsági utasítások

Gyermekek és fiatalok, illetve az üzemeltetési útmutatót nem ismerő személyek a készüléket nem használhatják. Mindig figyelni kell arra, hogy a gyerekek ne játszhassanak a készülékkel. Úszómedencékben és kerti tavakban, illetve azok védőterületén való használat esetén a DIN VDE 0100-702, -738 szabványok rendelkezéseit be kell tartani.

A szerelési vagy karbantartási munkák során (pl. a szűrő megtisztításakor) a szivattyút mindig le kell kapcsolni a az áramellátásról (az akkuegységet ki kell venni az akkutartó dobozból).

A szivattyút nem lehet fagyban a szabadban felállítani.

Tilos használni hiányos gépet, vagy olyat, amelyen nem megengedett módosítást hajtottak végre.

Ne kapcsolja be a készüléket, ha annak egyes részei vagy biztonsági felszerelései hiányoznak vagy hibásak.

A víz hőmérséklete nem haladhatja meg a 35°C-ot.

A szivattyú nem használható, ha a vízben személyek tartózkodnak.

Tilos a szivattyút szűrő nélkül használni.

A folyadékot kilépő kenőanyagok beszennyezhetik.

Szárazon futás elleni védelem: Amennyiben nem szállít vizet (alacsony vízszint), a szivattyú automatikusan lekapcsol.

Amennyiben a szivattyú többszörös elszívó kísérlet után sem szállít vizet, valószínűleg levegő található a tömlőben.



Az akkutartó dobozt minden alkalmazás előtt le kell zárni és meg kell arról győződni, hogy az leeresztel. A dobozt nem lehet nyitott állapotban a szabadban hagyni.

4.1 Személyes biztonság



VESZÉLY! Fulladásveszély áll fenn.

A kisebb alkatrészek könnyen lenyelhetőek. A műanyag zacskó kisgyermek esetében

fulladásveszélyt jelent. Kisgyermeket távol kell tartani a felszerelés közben.

Merítse a szivattyút egy kötéllel a markolaton a vízbe. Hasonlóképpen kell felhúzni a szivattyút.

Vegye figyelembe a műszaki adatoknak megfelelő minimum vízszintet.

Ne hagyja a szivattyút 10 percnél hosszabb ideig zárt nyomóoldalon (pl. zárt szabályozó szelep mellett) működni.

Ne használja a terméket, ha fáradt, vagy kábítószerek, alkohol ill. orvosság hatása alatt áll. Az üzemelés közben egy pillanatnyi figyelmetlenség súlyos sérülésekhez vezethet.

Ne nyissa fel jobban a szivattyút, mint amilyen állapotban azt kiszállították (egyetlen kivétel: a szűrő és a lábazat).

4.2 Elektromos biztonság



VESZÉLY! Szíviroham.

A jelen termék üzemelés közben elektromágneses mezővel rendelkezik. Ez a mező bizonyos körülmények között befolyásolhatja aktív vagy passzív orvosi implantátumok működését. Az olyan helyzetek kizárása érdekében, amelyek súlyos vagy halálos sérülésekhez vezethetnek, az orvosi implantátumokat viselő személyek a termék használatá előtti ki kell kérjék az orvos vagy az implantátum gyártójának tanácsát.

A tápvezetékét rendszeresen ellenőrizni kell.

A szivattyú használata előtt mindig le kell folytatni egy szemrevételezést.

Egy megrongálódott szivattyút tilos használni. A szivattyút kéresetben mindenképpen ellenőriztetni kell a Metabo szervizével.

Védje az akkucsatlakozásokat a nedvességtől.

4.3 Az akkuegységre vonatkozó biztonsági tudnivalók:

A használaton kívüli gépből vegye ki az akkuegységet.



Ne merítse az akkuegységet vízbe.



Óvja az akkuegységet a nedvességtől!



Ne tegye ki az akkuegységet tűz hatásának!



Ne használjon sérült vagy deformálódott akkuegységet!

Ne nyissa fel az akkuegységet!

Ne érintse meg vagy ne zárja rövidre az akkuegység érintkezőit!



A hibás lítium-ion akkuegységből enyhén savas, éghető folyadék folyhat ki!



Ha az akkumulátorfolyadék kifolyik és érintkezésbe kerül a bőrrel, azonnal öblítse le bő vízzel. Ha az akkumulátorfolyadék a szemébe kerül, tiszta vízzel mossa ki, és haladéktalanul vesse alá magát orvosi kezelésnek!

Beállítás, átalakítás, karbantartás vagy tisztítás előtt vegye ki az akkuegységet gépből.

Győződjön meg arról, hogy kikapcsolta a gépet, mielőtt az akkuegységet behelyezi a helyére.

Tartsa úgy a gépet az akkuegységek kivétele és behelyezése közben, hogy a be-/kikapcsoló gombot ne tudja véletlenül megnyomni.

Meghibásodott gép esetén ki kell venni a gépből az akkuegységet.

A lítium-ionos akkuegység szállítása:

A lítium-ionos akkuegység szállítása a veszélyes anyagokról szóló rendeletek (UN 3480 és UN 3481) hatálya alá esik. A lítium-ionos akkuegység szállítása során mindig tájékozódjon az aktuálisan érvényes előírásokról. Adott esetben érdeklődjön a szállító vállalatánál. Tanúsítvánnyal ellátott csomagolás a Metabo vállalatától igényelhető.

Csak akkor adjon fel akkuegységet, ha annak háza sértetlen és abból nem lép ki folyadék. Feladásához vegye ki az akkuegységet a gépből. Biztosítsa az érintkezők rövidzárlat elleni védelmét (pl. ragasztószalaggal).



FIGYELMEZTETÉS - Általános veszélyhelyzet



Olvassa el a használati útmutatót.

5. Áttekintés

Lásd a 2. oldalon.

- 1 lábazat
- 2 gyűrű
- 3 kábelfeltekerés
- 4 szivattyúház
- 5 kábel
- 6 szivattyúcsatlakozás
- 7 akkutartó doboz
- 8 kezelőtábla
- 9 LED hibakijelző
- 10 ON/OFF gomb
- 11 teljesítményfokozat-kapcsoló
- 12 időzítő gomb
- 13 státusz-LED akkuegység
- 14 akkuegység*
- 15 védőburkolat-reteszelés
- 16 védőburkolat
- 17 kapacitás és figyelmeztető kijelző*
- 18 a kapacitáskijelző gomb*
- 19 tömlő
- 20 tömlővezetés*
- 21 gyorskapcsolók
- 22 szabályozó / zárószелеp
- 23 kimunkálás falra szereléshez
- 24 az akkutartó doboz alsó része
- 25 rögzítő kampó
- 26 szerelő kampó
- 27 multiadapter
- 28 ldom csapra csatlakoztatáshoz
- 29 szűrő

*kivitteltől függően

6. Üzembe helyezés

6.1 Akkuegység

Az akkuegységet használat előtt fel kell tölteni. Töltsse fel újra az akkuegységet teljesítménycsökkenéskor.

Az akkuegység feltöltésére vonatkozó utasításokat a Metabo töltő használati útmutatójában találhat.

Az akkuegységen van egy kapacitás- és figyelmeztető kijelző (17) (a kivitteltől függ):

- Nyomja meg a gombot (18) és a LED-lámpák kijelzik a töltésszintet.
- Ha valamelyik LED-lámpa villog, az akkuegység majdnem teljesen lemerült, és újra fel kell tölteni.

6.2 Az akkuegység kivétele, behelyezése

1. Nyomja be a reteszelést (15) és hajtsa fel a védőburkolatot (16).
2. Tolja fel az akkuegységet (14) vagy húzza le azt.
3. Zárja be a védőburkolatot (16).

 A készülék nem szándékolta beindulásának megakadályozása érdekében az akkuegységet csak a felszerelés után helyezze be.

A készülék csak zárt védőburkolat mellett működik

Az akkuegység optimális tárolási hőmérséklete: 10 °C és 30 °C között.

 Az akkuegység behelyezésekor ne nyúljon az akkufelvétel területére.

6.3 Az akkutartó doboz (7) tárolása a szivattyú üzemelése során

Az akkutartó doboz a tartály közelében a falra szerelve tárolható, a rögzítő kampóval beakasztva (pl. Az esővízgyűjtő hordónál) vagy az előírások betartása mellett kampó nélkül letámasztva.

 Az akkuegység semmilyen esetben sem merülhet vízbe és az akkutartó dobozt minden használat előtt le kell zárni. Az akkutartó dobozt mindig szárazon és biztonságosan kell tárolni!

a) Felszerelés rögzítő kampóval (25)

A rögzítő kampó (25) szerelő kampóit (26) az akkutartó doboz (24) alsó részén található kimunkálásokba (23) kell bevezetni (1. lépés) és a kampót (25) fel kell húzni (2. lépés) úgy, hogy az biztonságosan rögzüljön a kimunkálásokban. (lásd a D-jelű ábrát a 3. oldalon.)

b) Az akkutartó doboz (7) falra szerelése

Az akkutartó doboz hátoldalán megtalálható két szerelő furat távolságra vonatkozó adatokkal. Figyelni kell megfelelő csavarokkal vagy kampókkal történő szoros illeszkedésre a falon, és az akkutartó dobozt fel kell akasztani.

6.4 A multiadapter felszerelése (27)

Csavarozza a multiadaptert (27) a szivattyúcsatlakozásra (6). A multiadapteren $3/4$ " és 1" ket lehet rögzíteni.

6.5 A csapra csatlakoztatásra szolgáló idom felszerelése (28)

Csavarozza a csapra csatlakoztatásra való idomot (28) a szivattyúcsatlakozásra (6).

6.6 A tömlő felszerelése (19)

A tömlő a gyorskapcsolóval (21) rögzíthető a csapra csatlakoztatásra való idomon (28).

7. Használat

7.1 Kezelőtábla (8) lásd az áttekintést a 3. oldalon

1. Aktiváló gomb:

Az ON/OFF kapcsoló (10) rövid lenyomásával a szivattyú az utolsó kiválasztott teljesítményszintre beindul.

2. A teljesítményszint megváltoztatása:

A gomb (11) rövid lenyomásával három teljesítményszint (1, 2, 3, vissza az 1-re) között lehet váltani. A mindenkor fokozatot a három zöld LED jelzi.

1. teljesítményszint: max. 1200 l/h, max. 0,6 bar
Alkalmazható a következőkhöz: Öntözés kerti permetezővel, könnyű tisztító munka, rövid tömlők használata

2. teljesítményszint: max. 1800 l/h, max. 1,3 bar
Alkalmazható a következőkhöz: Öntözés (kerti permetezővel)

3. teljesítményszint: max. 2200 l/h, max. 2,2 bar
Alkalmazható a következőkhöz: Víztelenítés hosszú tömlővel, kerti öntözés felületöntözővel

3. Időzítő funkció:

Időzítő funkció (kék LED)

A szivattyú rendelkezik egy választható időzítő funkcióval, pl. a kerti öntözők célzott használatához.

A szivattyú működése közben a gomb (3.) rövid lenyomásával az 5/10/20 perces automatikus időzítő funkció kiválasztható (a kék LED aktív). Egy negyedik megnyomás deaktiválja a funkciót. Az időzítő funkció közben a teljesítményszint szabadon megváltoztatható, a LED kijelző a kiválasztáshoz a teljesítményszint kiválasztása után (zöld) visszavált az időzítő funkcióra (kék). A szivattyú a kiválasztott idő lejárat után automatikusan lekapcsol. Az ON/OFF gomb (1) lenyomásával az időzítő funkció bármikor megszakítható. Az időzítő funkciót minden beindítás után újra aktiválni kell.

4. Státusz LED akkuegység (13)

Az akkuegység töltésszintjét jelzi ki.

5. LED hibakijelző (9)

Szárazon futás elleni védelem: Amennyiben a szivattyú 15 másodperc elteltével nem tud vizet szállítani, automatikusan lekapcsol és a LED (E) pirosan világít. A szivattyú újbóli üzembe helyezéséhez: Nyomja meg röviden az ON/OFF gombot (10).

7.2 Víz kiszivattyúzása tartályból

A szivattyú ne érjen a tartály aljához. Ezzel távol tartják a szennyeződések a szivattyútól a tartályban.

A szivattyút kb. 10 cm-nyire a tartály alja fölött kell legyen annak érdekében, hogy el lehessen kerülni a túlzott szennyeződést.

1. Akassza az akkutartó dobozt (7) kívül a tartály oldalára, vagy állítsa azt egy megfelelő, áradásbiztos helyre.

2. Akassza a szivattyút egy kötéllel vagy a csomagolásban megtalálható tömlővezetéssel a tartályba (nem a kábelnél fogva).

A szivattyú helyzete a tömlő tömlővezetésben való eltolásával változtatható.

3. Indítsa be a szivattyút.

4. Nyomja meg az ON/OFF gombot (10) a kezelőtableán (8).

5. A szivattyú beindul és a státusz LED (13) kijelzi az akkuegység (14) töltésszintjét.

A tömlő hosszától és a behelyezés módjától függően időt vehet igénybe, míg a szivattyú elkezd vizet szállítani.

Amennyiben a szivattyú többszörös elszívó kísérlet után sem szállít vizet, valószínűleg levegő található a tömlőben.

Minden újbóli üzembehelyezés esetén a szivattyút mindig nyitott nyomáskimenettel kell beindítani, hogy levegő távozhasson el. A szabályozó / zárószelepet (22) adott esetben többször röviden ki kell nyitni és le kell zárni.

7.3 A készülék kapcsolása

1. Nyomja meg az ON/OFF gombot (10) a kezelőtableán (8) a szivattyú leállításához.

2. Nyomja meg az akkutartó doboz (7) kireteszelő gombját (15) és vegye ki az akkuegységet (14) (lásd a 6.2. fejezetet)

7.4 Lapos szívás

Normális üzemmódban (lábazattal (1)) egy kb. 25 mm-es maradék vízszintet lehet elérni. Lapos szívás esetén (lábazat nélkül (1)) egy kb. 1,5 mm-es maradék vízszintet lehet elérni.

1. Forgassa el a lábazatot (1) az óramutató járásával ellentétes irányban és húzza le a lábazatot (bajonettzár).

2. Győződjön meg arról, hogy a szűrőt (29) megfelelően helyezték be.

3. Csavarozza vissza a lábazatot (1).

A szivattyút nem működtethető szűrő (29) nélkül.

Automatikus légtelenítés: A szivattyú légtelenítő szeleppel rendelkezik, amely eltávolítja az esetleges légpárnát a szivattyúban. A működéstől függően így a szivattyú felső részén kiléphet egy kevés víz.

7.5 Vízszabályozás

A szabályozó és zárószelep (22) segítségével szabályozható a vízáramlás.

8. Tisztítás



Az akkuegységet minden tisztítás előtt ki kell venni a készülékből.



Ne használjon a termék tisztításához vizsgárat (különösen ne nagynyomású vizsgárat).



Ne tisztítsa meg azt vegyszerekkel, beleértve a benzint vagy az oldószereket is. Ez tönkretelheti a műanyag alkatrészeket.

1. A szivattyú külső tisztítása: törölje le egy nedves kendővel, vagy öblítse le tiszta vízzel. A makacs szennyeződések távolítsa el egy puha kefével és mosogatószerrel.

2. A szivattyú belső tisztítása: mérítse a szivattyút egy tiszta vizet tartalmazó tartályba és kapcsolja be azt röviden.

A szűrő (29) tisztítása (lásd a G-jelű ábrát a 3. oldalon):

A folyamatos, zavartalan működés garantálásához a szűrőt (29) rendszeres időközönként meg kell tisztítani.

Szennyezett víz szállítása után a szűrőt azonnal meg kell tisztítani.

1. Forgassa el a lábazatot (1) az óramutató járásával ellentétes irányba és húzza le azt (bajonettzár)

2. Forgassa el erősen a szűrőt (29) az óramutató járásával ellentétes irányban és vegye le azt (bajonettzár).

Tisztítsa meg a szűrőt (29) és a lábazatot (1) folyó víz alatt.

Helyezze be a t (29) és csavarozza vissza (lásd a G-jelű ábrát a 3. oldalon)

6. Helyezze a lábazatot (1) úgy a gyűrűre (2), hogy a feltüntetett nyíl elemei egymáshoz eltolva legyenek (lásd a G-jelű ábrát a 3. oldalon; 1. pont).

7. Forgassa el szorosan a lábazatot (1) az óramutatóval megegyező irányba (bajonettzár) úgy, hogy a feltüntetett nyíl elemei egy egész nyílra álljanak össze (lásd a G-jelű ábrát a 3. oldalon; 2. pont).

9. Hibaelhárítás

LED hibakijelző (5.) Lásd a 7.2. fejezetet



Mielőtt bármilyen munkát végezne a készüléken, vegye ki az akkuegységet!

9.1 Hibakijelző (9) aktív

-A szárazon futás elleni védelem aktív (lásd 7.5.)

-A szivattyú blokkolt:

Blokkolt motor (túláram) esetén a szivattyú automatikusan lekapcsol. Tisztítsa meg a szűrőt (lásd a 8. fejezetet) és ellenőrizze szivó területet durva szennyeződésekre tekintettel. Amennyiben továbbra is fennáll a hiba, forduljon a Metabo szervizéhez.

-Meghibásodott vagy nem kompatibilis akkuegység:

Cserélje ki az akkuegységet. Kizárólag eredeti Metabo/CAS akkuegységeket használjon.

9.2 A készülék nem működik, a LED nem aktív

-Az áramellátás megszakadt:
Ellenőrizze az akkuegység illeszkedését és töltésszintjét, adott esetben cserélje ki az akkuegységet.

-Az akkutartó doboz nem zár t le teljesen:
Ellenőrizze a védőburkolatot (16) a megfelelő záródásra és szennyeződésekre tekintettel. A szivattyú csak teljesen zárt burkolat (16) mellett indul be egy mikrokapcsolóval a dobozban.

-A hővédő kapcsoló a motorban túlforrósodás miatt lekapcsolt:
Hagyja lehűlni a szivattyút és az akkuegységet, tisztítsa meg a szűrőt (lásd 8.)

9.3 A készülék működik, de nem szállít vizet, vagy csak nagyon csekély mennyiségben

-Az elszívó terület elszennyeződött:
Tisztítsa meg a szűrőt (lásd 8.) és ellenőrizze az elszívó területet durva szennyeződésekre tekintettel.

-A nyomótömlő elszennyeződött vagy megtört:
Ellenőrizze szennyeződésekre vagy törésre tekintettel, adott esetben cseréljek ki a nyomótömlőt.

-Levegő van a szivattyúban vagy a nyomótömlőben:
A szivattyút nyitott nyomáskimenettel kell beindítani, hogy levegő távozhasson el. Zárja le és nyissa ki adott esetben többször röviden a szabályozó / zárószелеpet (22).

-Alacsony vízszint
Ellenőrizze a vízszintet, merítse be teljesen a szivattyút a vízbe.

10. Karbantartás

 Az akkuegységet minden karbantartás előtt ki kell venni a készülékből.

11. Szállítás

Szállításhoz vegye ki az akkuegységet és biztosítsa a készüléket lökődések ellen!

Rögzítse a kábelt a kábelfeltekereselő (3) segítségével a szivattyúház (4) hátoldalán.

12. Tárolás

Vegye ki az akkuegységet és fordítsa fel a szivattyút, hogy a maradék víz kifolyhasson belőle.

Tárolja a szivattyút és az akkuegységet egy zárt, száraz helyen, fagytól védve és gyermekek számára el nem érhetően.

13. Tartozékok

Csak eredeti Metabo- vagy CAS (Cordless Alliance System) akkuegységeket és tartozékokat használjon.

A Töltők: ASC 55, SC 145, stb.
Rendelési sz.: 627044000ASC 55
Rendelési sz.: 627378000ASC 145
stb.

B Akkuegységek
Rendelési sz.: 625026000 2,0 Ah (Li-Power)
Rendelési sz.: 625027000 4,0 Ah (Li-Power)
Rendelési sz.: 625369000 8,0 Ah (LiHD)
stb.

A teljes tartozékprogram megtalálható a www.metabo.com honlapon vagy a katalógusban.

14. Javítás

 Töltőkészüléket csak elektromos szakember javíthat!

A javításra szoruló Metabo készülékkel forduljon a Metabo képviselőhöz. A címetek a www.metabo.com honlapon találja.

A pótalkatrészek listája letölthető a www.metabo.com honlapról.

15. Környezetvédelem

Kövesse a régi gépek, csomagolások és tartozékok környezetbarát ártalmatlanítására és újrahasznosítására vonatkozó helyi előírásokat.

A csomagolóanyagokat a jelölésük alapján a helyi irányelveknek megfelelően kell a hulladékeltávolításba vinni. További információkat a www.metabo.com honlapon találhat a Szerviz menüpontban.

Az akkuegységet ne dobja a háztartási szemétké! Juttassa vissza a sérült vagy elhasználdott akkuegységet a Metabo kereskedőknek!

Ne dobja vízbe az akkuegységet.

 Csak az EU tagországok esetében: soha ne dobjon elektromos kéziszerszámot a háztartási hulladék közé! A 2012/19/EU sz., a régi elektromos és elektronikus berendezésekről és annak nemzeti jogba való átvételéről szóló Európai Irányelvnek megfelelően a használt elektromos szerszámokat külön kell gyűjteni és környezetbarát újrahasznosításba kell helyezni. A hulladékeltávolítás előtt működtesse a készüléket az akkuegység teljes lemerüléséig. Biztosítsa az érintkezők rövidzárlat elleni védelmét (pl. ragasztószalaggal).

16. Műszaki adatok

Az adatok értelmezését lásd a 3. oldalon.

A műszaki változtatás joga a továbbfejlesztés érdekében fenntartva.

U = az akkuegység feszültsége
FM_{max} = max. szállítási mennyiség

hu MAGYAR

FH_{\max}	= max. szállítási magasság
FD_{\max}	= max. szállítási nyomás
E_{\max}	= max. merülési mélység
A_{\min}	= min. szívó magasság
R_{\max}	= max. maradék vízszint
K_{\max}	= max. szemcseméret
T_{\max}	= a szállított anyag max. hőmérséklete
IP_P	= a szivattyú védelmi kategóriája
IP_B	= a doboz védelmi kategóriája
K_{BP}	= a doboz-szivattyú kábelhossza
D	= nyomócsatlakozás
m	= súly
A_{ges}	= össz. méretek (H x Szé x M)
A_{OS}	= méretek lábazat nélkül (H x Szé x M)
A_{AB}	= akkuegység méretei (H x Szé x M)

Megengedett környezeti hőmérséklet tároláshoz és a szivattyú üzemeltetéséhez:

3 °C - 35 °C.

Az akkuegységre vonatkozó hőmérsékletadatok az akkuegység használati útmutatójában találhatóak.

=== egyenáram

A megadott műszaki adatokra tűrés vonatkozik (a mindenkor érvényben levő szabványoknak megfelelően).

Оригинальное руководство по эксплуатации

1. Декларация соответствия

Настоящим под свою ответственность заявляем: данные погружные насосы с идентификацией по типу и серийному номеру *1) отвечают всем действующим положениям директив *2) и норм *3). Техническую документацию для *4) — см. на стр. 2.

2. Использование по назначению

Данный погружной насос предназначен для подачи чистой воды при обслуживании домов и садовых участков, для дождевания и орошения, для использования в качестве насоса для дождевой и воды для технических нужд (орошение), для откачивания и перекачивания воды из плавательных бассейнов, прудов и резервуаров или затопленных помещений (отведение воды).

Насос пригоден для использования в условиях затопления (герметичная оболочка) и предназначен для погружения в воду (макс. глубину погружения см. в «Технических характеристиках» на стр. 2).

Аккумуляторный модуль (аккумулятор и контейнер для аккумулятора) погружать в воду запрещено.

Изделие не предназначено для непрерывной работы (в отличие, например, от циркуляционного насоса) и промышленной эксплуатации.

 Запрещается перекачивать соленую воду, грязную воду, воду, содержащую песок, а также едкие, легковоспламеняющиеся, агрессивные, вредные для здоровья или взрывоопасные вещества (например, бензин, нефть, нитрорастворитель), масла, жидкое топливо и продовольственные жидкости.

Запрещается использовать в транспортных средствах, на борту морских или воздушных судов, для перекачки жидкостей температурой выше 35 °С, воды, содержащей песок, абразивных жидкостей.

За ущерб, возникший в результате использования не по назначению, ответственность несет только пользователь.

Необходимо соблюдать общепринятые правила предотвращения несчастных случаев, а также указания по технике безопасности, приведенные в данном руководстве.

Данное устройство не предназначено для использования лицами (включая детей) с ограниченными физическими, сенсорными или психическими способностями, недостаточным опытом и/или знаниями.

3. Общие указания по технике безопасности



Для вашей собственной безопасности и защиты электроинструмента от повреждений необходимо соблюдать указания, отмеченные в тексте данным символом!



ПРЕДУПРЕЖДЕНИЕ. В целях снижения риска получения травм прочтите данное руководство по эксплуатации.



ПРЕДУПРЕЖДЕНИЕ. Следует прочитать все инструкции и указания по технике безопасности. Несоблюдение инструкций и указаний по технике безопасности может привести к поражению электрическим током, возникновению пожара и/или к получению тяжелых травм.

Необходимо сохранять все инструкции и указания по технике безопасности для использования в будущем.

Передача инструмента допускается только совместно с этими документами.

4. Особые указания по технике безопасности

Не разрешается использование насоса детьми и подростками, а также лицами, не ознакомившимися с руководством по эксплуатации. Дети должны находиться под постоянным наблюдением, чтобы они не использовали насос в качестве игрушки. При эксплуатации в бассейнах и прудах должны соблюдаться положения DIN VDE 0100 -702, -738.

Перед выполнением работ по установке и техническому обслуживанию (например, очистка фильтра) необходимо всегда отсоединять насос от источника питания (извлекать аккумуляторный блок из контейнера для аккумулятора).

Запрещается устанавливать насос под открытым небом в мороз.

Категорически запрещается использовать недоукомплектованное устройство и вносить несанкционированные изменения в его конструкцию.

Не включайте прибор при отсутствии или повреждении его частей или защитных приспособлений.

Температура воды не должна превышать 35 °С.

Запрещается использовать насос, если в воде находятся люди.

Не используйте насос без фильтра.

Выход смазочного материала может привести к загрязнению перекачиваемой жидкости.

Защита от сухого хода: если перекачиваемая вода не подается (ток ниже номинального), то насос автоматически выключается.

Если после неоднократных попыток всасывания насос не перекачивает воду, то вероятно, что в шланг попал воздух.

 Каждый раз перед применением закрывайте контейнер для аккумулятора и проверяйте, чтобы он был заблокирован. Запрещается оставлять контейнер в открытом виде под открытым небом.

4.1 Индивидуальная техника безопасности

 **ОПАСНО!** Существует опасность удушья.

Мелкие детали легко проглотить. Полиэтиленовый мешок представляет для маленьких детей опасность удушья. Во время монтажа не подпускайте близко маленьких детей.

С помощью троса на рукоятке погрузите насос в воду. Поднимается насос аналогичным образом.

Следует соблюдать минимальный уровень воды в соответствии с «Техническими характеристиками».

Не допускайте, чтобы насос работал дольше 10 минут при закрытой напорной стороне (например, закрытый регулировочный клапан).

Не пользуйтесь изделием в усталом состоянии или если вы находитесь под действием наркотиков, алкоголя или медикаментов. Малейшая неосторожность в процессе работы может привести к серьезным травмам.

Насос можно разбирать не более, чем до состояния поставки (исключения: фильтр и опорная стойка).

4.2 Электрическая безопасность

 **ОПАСНО!** Остановка сердца.

Данное изделие в процессе работы излучает электромагнитное поле. При определенных обстоятельствах это поле может воздействовать на работу активных или пассивных медицинских имплантатов. Чтобы исключить опасность возникновения ситуаций, которые могут повлечь за собой серьезные или даже смертельные травмы, лица с медицинскими имплантатами перед применением этого изделия должны проконсультироваться с врачом и производителем соответствующего имплантата.

Регулярно проверяйте состояние соединительного кабеля.

Перед использованием насоса всегда проводите его осмотр.

Поврежденным насосом пользоваться запрещено. В случае поломки в обязательном порядке передайте насос в сервисную службу Metabo для проведения проверки.

Предохраняйте контакты аккумулятора от влаги.

4.3 Указания по технике безопасности при обращении с аккумуляторным блоком

Если вы не используете устройство, извлеките из него аккумуляторный блок.

 Не погружайте аккумуляторный модуль в воду.

 Примите меры по защите аккумуляторного блока от попадания влаги!

 Не подвергайте аккумуляторные блоки воздействию открытого огня!

Не используйте дефектные или деформированные аккумуляторные блоки! Не вскрывайте аккумуляторные блоки!

Не касайтесь контактов аккумуляторного блока и не замыкайте их накоротко!

 Из неисправного литий-ионного аккумуляторного блока может вытекать слабоокислая горючая жидкость!

 Если электролит пролился и попал на кожу, немедленно промойте этот участок большим количеством воды. В случае попадания электролита в глаза промойте их чистой водой и срочно обратитесь к врачу!

Извлекайте аккумуляторный блок из инструмента перед каждой регулировкой, переоснащением, техобслуживанием или очисткой.

Убедитесь в том, что при установке аккумуляторного блока инструмент выключен.

При извлечении и установке аккумуляторного блока держите инструмент так, чтобы исключить случайное нажатие выключателя. В случае поломки машины извлеките из нее аккумуляторный блок.

Транспортировка литий-ионных аккумуляторных блоков

Транспортировка литий-ионных аккумуляторных блоков подпадает под действие Правил перевозки опасных грузов (UN 3480 и UN 3481). При отправке литий-ионных аккумуляторных блоков уточните действующую предписания. При необходимости проконсультируйтесь со своей транспортной компанией. Сертифицированную упаковку можно приобрести в фирме Metabo.

Транспортировка аккумуляторных блоков возможна только в том случае, если корпус не поврежден и из него не вытекает жидкость. Для отправки аккумуляторного блока выньте его из электроинструмента. Примите меры для исключения короткого замыкания контактов (например, изолируйте клейкой лентой).

 **ПРЕДУПРЕЖДЕНИЕ.** Общая опасность!



Прочитайте руководство по эксплуатации.

5. Обзор

См. стр. 2.

- 1 Опорная стойка
- 2 Кольцо
- 3 Держатели для намотки кабеля
- 4 Корпус насоса
- 5 Кабель
- 6 Присоединение насоса
- 7 Контейнер для аккумулятора
- 8 Панель управления
- 9 Светодиодный индикатор ошибок
- 10 Кнопка ON/OFF
- 11 Выбор ступеней мощности
- 12 Кнопка функции таймера
- 13 Светодиодный индикатор состояния аккумулятора блока
- 14 Аккумуляторный блок*
- 15 Блокировка защитной крышки
- 16 Защитная крышка
- 17 Индикатор емкости и сигнальный индикатор *
- 18 Кнопка индикатора емкости*
- 19 Шланг
- 20 Шланговый провод*
- 21 Быстроразъемные муфты
- 22 Регулировочный/запорный клапан
- 23 Пазы для настенного монтажа
- 24 Нижняя часть контейнера для аккумулятора
- 25 Крепежный крюк
- 26 Монтажные крючки
- 27 Мультиадаптер
- 28 Элемент для подсоединения к крану
- 29 Фильтр

*в зависимости от комплектации

6. Ввод в эксплуатацию

6.1 Аккумуляторный блок

Перед использованием зарядите аккумуляторный блок.

При снижении мощности снова зарядите аккумуляторный блок.

Указания по зарядке аккумуляторного блока см. в руководстве по эксплуатации зарядного устройства Metabo.

Аккумуляторные блоки имеют индикаторы емкости и сигнализации (17) (зависят от оснащения):

- Нажмите кнопку (18), и светодиоды покажут степень заряда аккумулятора.
- Один мигающий светодиод указывает на то, что аккумуляторный блок почти разряжен и требует зарядки.

6.2 Извлечение и установка аккумуляторного блока

1. Нажмите блокировку (15) и откиньте назад защитную крышку (16).
2. Задвиньте или вытащите аккумуляторный блок (14).
3. Закройте защитную крышку (16).

 Во избежание непреднамеренного запуска устройства устанавливайте аккумуляторные блоки только после завершения монтажа.

Устройство работает только при закрытой защитной крышке.

Оптимальная температура хранения составляет от 10 °C до 30 °C.

 При установке аккумуляторного блока не касайтесь области соединения.

6.3 Размещение контейнера для аккумулятора (7) на время работы насоса

Для размещения контейнера для аккумулятора вблизи резервуара можно смонтировать его на стене, повесить за крепежный крюк (например, к бочке для дождевой воды) или при соблюдении всех предписаний опустить на землю без использования крюка.

 В любом случае аккумуляторный модуль запрещается погружать в воду, и перед каждым использованием необходимо обязательно закрывать контейнер для аккумулятора. Всегда устанавливайте контейнер для аккумулятора в сухом безопасном месте!

а) Монтаж крепежного крюка (25)

Монтажные крючки (26) крепежного крюка (25) вводятся в пазы (23) в нижней части контейнера для аккумулятора (24) (шаг 1) и крюк (25) вытягивается вверх (шаг 2) таким образом, чтобы он плотно зашел в пазы. (См. рис. D на стр. 3.)

б) Настенный монтаж контейнера для аккумулятора (7)

На задней стороне контейнера для аккумулятора находятся два монтажных отверстия с указанием расстояния. Подвесьте контейнер для аккумулятора на два подходящих винта или крючка в стене после того, как убедитесь в надежности резьбового соединения.

6.4 Монтаж мультиадаптера (27)

Наверните мультиадаптер (27) к присоединению насоса (6). На мультиадаптере можно закрепить шланги размером $\frac{3}{4}$ дюйма и 1 дюйм.

6.5 Монтаж элемента для подсоединения к крану (28)

Наверните элемент для подсоединения к крану (28) к присоединению насоса (6).

6.6 Монтаж шланга (19)

Шланг можно подсоединить к элементу для подсоединения к крану (28) с помощью быстроразъемной муфты (21).

7. Использование

7.1 Панель управления (8), см. общий вид устройства на стр. 3

1. Кнопка включения:

Короткое нажатие на кнопку ON/OFF (10) приводит к запуску насоса на последней выбранной ступени мощности.

2. Изменение ступени мощности:

Коротким нажатием на кнопку (11) можно переключаться между тремя ступенями мощности (1-я, 2-я, 3-я, назад к 1-й). О соответствующей ступени сигнализирует один из трех зеленых светодиодов.

Ступень мощности 1: макс. 1200 л/ч, макс. 0,6 бар

Подходит для использования пистолета для полива, легкой очистки, использования коротких шлангов.

Ступень мощности 2: макс. 1800 л/ч, макс. 1,3 бар

Подходит для орошения (пистолет для полива).

Ступень мощности 3: макс. 2200 л/ч, макс. 2,2 бар

Подходит для отведения воды с использованием длинных шлангов, орошения с помощью дальноструйного дождевального аппарата.

3. Функция таймера:

Функция таймера (синий светодиод) Насос оснащен селективной функцией таймера, например, для целенаправленного использования садовых дождевальных установок.

Во время работы насоса коротким нажатием на кнопку (3) можно выбрать автоматическую функцию таймера с установкой временного интервала 5/10/20 минут (синий светодиод активен). Четвертое нажатие деактивирует эту функцию. Во время активной функции таймера можно произвольно менять ступени мощности, после выбора ступени мощности (зеленый) светодиодный индикатор снова переключается на сигнализирование о функции таймера (синий).

По истечении установленного времени насос автоматически выключается. Функцию таймера можно в любой момент отменить нажатием на кнопку ON/OFF (1). При каждом запуске функцию таймера необходимо активировать заново.

4. Светодиодный индикатор состояния аккумуляторного блока (13) Сигнализирует об уровне заряда аккумуляторного блока.

5. Светодиодный индикатор ошибок (9) Защита от сухого хода: если насос не перекачивает воду в течение 15 секунд, он автоматически выключается, светодиодный индикатор (E) горит красным. Для повторного запуска насоса коротким движением нажмите кнопку ON/OFF (10).

7.2 Откачивание воды из резервуара

Насос не должен касаться дна резервуара. Это предотвращает попадание грязи из резервуара в насос.

Насос необходимо подвесить прибл. в 10 см над дном резервуара, чтобы предотвратить лишнее загрязнение.

1. Подвесьте контейнер для аккумулятора (7) снаружи, сбоку на резервуаре или установите на подходящее место, защищенное от затопления.

2. Подвесьте насос в резервуаре за трос или присоединенный шланговый провод (не за кабель).

Положение насоса можно менять путем перемещения шланга в шланговом проводе.

3. Запустите насос.

4. Нажмите кнопку ON/OFF (10) на панели управления (8).

5. Насос запускается, и светодиод состояния (13) показывает уровень заряда аккумуляторного блока (14).

В зависимости от длины шланга и способа прокладки может пройти некоторое время, пока насос начнет подачу воды.

Если после неоднократных попыток всасывания насос не перекачивает воду, то вероятно, что в шланг попал воздух.

При каждом новом приведении насоса в действие выполняйте запуск всегда с открытым напорным выходом, чтобы воздух мог выйти. При необходимости откройте регулировочный/запорный клапан (22) на короткое время и снова закройте, повторите так несколько раз.

7.3 Выключение устройства

1. Чтобы остановить работу насоса, нажмите кнопку ON/OFF (10) на панели управления (8).

2. Нажмите кнопку разблокировки (15) контейнера для аккумулятора (7) и извлеките аккумуляторный блок (14) (см. раздел 6.2).

7.4 Всасывание при низком уровне воды

В нормальном режиме работы (с опорной стойкой (1)) высота остаточной воды достигает прибл. 25 мм. В режиме всасывания при низком уровне воды (без опорной стойки (1)) высота остаточной воды достигает прибл. 1,5 мм.

1. Поверните опорную стойку (1) против часовой стрелки и снимите ее (байонетное соединение).

2. Убедитесь в том, что фильтр (29) правильно установлен.

3. Установите на место опорную стойку (1).

Запрещается эксплуатировать насос без фильтра (29).

Автоматическое удаление воздуха: данный насос снабжен воздухопускным клапаном, который предназначен для удаления воздушных пробок, если таковые образуются в насосе. По функциональным причинам из-за этого в верхней части насоса может выходить незначительное количество воды.

7.5 Регулировка расхода воды

С помощью регулировочного/запорного клапана (22) можно регулировать расход воды.

8. Очистка

 Перед очисткой извлеките аккумуляторный блок.

 Запрещается очищать изделие струей воды (в особенности под высоким давлением).

 Запрещается очищать изделие с использованием химикатов, в том числе бензина или растворителей. Это может разрушить важные пластмассовые детали.

1. Очистка насоса снаружи: протрите влажной тканевой салфеткой или промойте чистой водой. Затвердевшие загрязнения удалите с помощью мягкой щетки и моющего средства.

2. Очистка насоса изнутри: погрузите насос в емкость с чистой водой и ненадолго включите.

Очистка фильтра (29) (см. рис. G на стр. 3)

Для обеспечения продолжительной, бесперебойной работы фильтр (29) необходимо регулярно очищать.

После перекачивания загрязненной воды фильтр необходимо очистить немедленно.

1. Поверните опорную стойку (1) против часовой стрелки и снимите (байонетное соединение).

2. С усилием поверните фильтр (29) против часовой стрелки и извлеките (байонетное соединение).

Очистите фильтр (29) и опорную стойку (1) под проточной водой.

Вставьте фильтр (29) и поверните до упора (см. рис. G на стр. 3).

6. Приложите опорную стойку (1) на кольцо (2) таким образом, чтобы обозначенные половинки стрелки были смещены по отношению друг к другу (см. рис. G на стр. 3, пункт 1).

7. Поверните опорную стойку (1) по часовой стрелке (байонетное соединение) так, чтобы обозначенные половинки стрелки сошлись, образовав одно целое (см. рис. G на стр. 3, пункт 2).

9. Устранение неисправностей

Светодиодный индикатор ошибок (5) См. раздел 7.2

 Перед проведением любых работ на устройстве вынимайте из него аккумуляторный блок!

9.1 Индикатор ошибки (9) активен

-Зачита от сухого хода активирована (см. 7.5)

-Насос заблокирован.

При заблокированном двигателе (перегрузка по току) насос автоматически отключается.

Очистите фильтр (см. раздел 8) и проверьте область всасывания на крупные загрязнения.

Если проблема сохраняется, обратитесь в сервисную службу Metabo.

-Неисправный или несовместимый аккумуляторный блок.

Замените аккумуляторный блок. Используйте только оригинальные аккумуляторные блоки Metabo/CAS.

9.2 Устройство не работает, ни один из светодиодов не горит

-Прервана подача питания.

Проверьте крепление аккумуляторного блока и уровень заряда, при необходимости замените аккумуляторный блок.

-Контейнер для аккумулятора закрыт не полностью.

Проверьте защитную крышку (16) на исправность замка и наличие загрязнений.

Насос запускается только при полностью закрытой защитной крышке (16) от срабатывания микропереключателя в контейнере.

-Сработал термовыключатель в двигателе в результате перегрева.

Дайте насосу и аккумуляторному модулю остыть, очистите фильтр (см. 8).

9.3 Устройство работает, но обеспечивает недостаточную или нулевую подачу

-Область всасывания засорена.

Очистите фильтр (см. 8) и проверьте область всасывания на крупные загрязнения.

-Напорный шланг закупорен, или имеется излом.

Проверьте шланг на загрязнения или изломы, при необходимости замените напорный шланг.

-Воздух в насосе или напорном шланге.

Выполняйте запуск с открытым напорным выходом до тех пор, пока воздух не выйдет.

Откройте регулировочный/запорный клапан (22) на короткое время и снова закройте, повторите так несколько раз.

-Недостаточный уровень воды

Проверьте уровень воды, полностью погрузите насос в воду.

10. Техническое обслуживание



Перед проведением любых работ по техобслуживанию извлекайте аккумуляторный блок.

11. Транспортировка

Чтобы транспортировать изделие, извлеките аккумуляторный блок и обеспечьте защиту устройства от ударов.

Закрепите кабель на держателях для намотки кабеля (3) на задней стороне корпуса насоса (4).

12. Хранение

Извлеките аккумуляторный блок и переверните насос, чтобы остатки воды могли вытечь.

Храните насос и аккумуляторный блок в закрытом, сухом, защищенном от мороза и недоступном для детей месте.

13. Принадлежности

Следует использовать только оригинальные аккумуляторные блоки и принадлежности фирмы Metabo или CAS (Cordless Alliance System).

A Зарядные устройства: ASC 55, ASC 145 и др.

№ для заказа: 627044000ASC 55

№ для заказа: 627378000ASC 145 и др.

B Аккумуляторные блоки:

№ для заказа: 625026000 2,0 Ah (Li-Power)

№ для заказа: 625027000 4,0 Ah (Li-Power)

№ для заказа: 625369000 8,0 Ah (LiHD) и др.

Ассортимент принадлежностей см. на сайте www.metabo.com или в каталоге.

14. Ремонт



К ремонту устройства допускаются только квалифицированные специалисты-электрики!

Для ремонта устройства Metabo обращайтесь в региональное представительство Metabo. Адрес см. на сайте www.metabo.com.

Списки запасных частей можно скачать с сайта www.metabo.com.

15. Защита окружающей среды

Соблюдайте национальные предписания по экологически безопасной утилизации и переработке отслуживших инструментов, упаковки и принадлежностей.

Упаковочные материалы утилизируются в соответствии с их маркировкой согласно коммунальным правилам. Дополнительную информацию можно найти на сайте www.metabo.com в разделе «Сервис».

Не утилизируйте аккумуляторные блоки вместе с бытовыми отходами! Сдавайте неисправные или отслужившие аккумуляторные блоки дилеру фирмы Metabo!

Не выбрасывайте аккумуляторные блоки в водоемы.



Только для стран ЕС: не утилизируйте электроинструменты вместе с бытовыми отходами! Согласно европейской Директиве 2012/19/ЕС об отходах электрического и электронного оборудования и соответствующим национальным нормам, отработавшие электроинструменты подлежат сбору с целью их последующей экологически безопасной переработки.

Прежде чем выполнить утилизацию аккумуляторного блока, разрядите его в электроинструменте. Примите меры для исключения короткого замыкания контактов (например, изолируйте клейкой лентой).

16. Технические характеристики

Пояснения к данным, приведенным на стр. 3.

Оставляем за собой право на изменения с целью технического совершенствования.

U	= напряжение аккумуляторного блока
FM _{max}	= макс. объемная подача
FH _{max}	= макс. высота подачи
FD _{max}	= макс. давление подачи
K _{max}	= макс. глубина погружения
A _{min}	= мин. высота всасывания
R _{max}	= макс. остаточный уровень воды
K _{max}	= макс. размер частиц
T _{max}	= макс. температура перекачиваемой среды
IP _P	= степень защиты насоса
IP _P	= степень защиты контейнера
K _{BP}	= длина кабеля от контейнера до насоса
D	= присоединение напорной линии
m	= масса
A _{ges}	= размеры общие (DxШxВ)
A _{OS}	= размеры без опорной стойки (DxШxВ)
A _{AB}	= размеры контейнера для аккумулятора (DxШxВ)

Допустимая температура окружающей среды для хранения и работы насоса:

от 3 °C до 35 °C.

Значения температуры для аккумуляторного блока см. в руководстве по эксплуатации аккумуляторного блока.

=== постоянный ток

Указанные технические характеристики имеют допуски (предусмотренные действующими стандартами).



Информация для покупателя:

Страна изготовления: Германия

Сертификат соответствия: № ТС RU C-DE.БЛ08.В.01787, срок действия с 10.10.2018 по 09.10.2023 г., выдан органом по сертификации продукции «ИВАНОВО-СЕРТИФИКАТ» ООО «Ивановский Фонд Сертификации»; Адрес(юр. и факт.): 153032, Российская Федерация, Ивановская обл., г. Иваново, ул. Станкостроителей, д. 1; тел. (4932)77-34-67; E-mail: info@i-f-s.ru; Аттестат аккредитации № RA.RU.11БЛ08 от 24.03.16 г.

Декларация о соответствии: № ЕАЭС N RU Д-ДЕ.ГБ09.В.00362/20, срок действия с 06.03.2020 по 05.03.2025 г., зарегистрирована органом по сертификации продукции Общество с ограниченной ответственностью "Независимая экспертиза"; Место нахождения (адрес юридического лица) и адрес места осуществления деятельности: 115280, Россия, город Москва, улица Ленинская Слобода, дом 19, этаж 2, комнаты 21ш8, 21ш9, 21ш10, 21ш11; Телефон: +7 (495) 722-61-68; Адрес электронной почты: info@n-exp.ru; Аттестат аккредитации № РОСС RU.0001.11ГБ09 от 09.09.2014 г.

Страна изготовления: Китай

Производитель: "Metabowerke GmbH",
Metaboallee 1, D-72622 Nuertingen, Германия

Импортер в России:

ООО "Метабо Евразия"

Россия, 127273, Москва,

ул. Березовая аллея, д 5 а, стр 7, офис 106

тел.: +7 495 980 78 41

Дата производства указана на информационной табличке инструмента в формате мм/гггг

Срок службы изделия составляет 7 лет. Не рекомендуется к эксплуатации по истечении 5 лет хранения с даты изготовления без предварительной проверки (дату изготовления см. На этикетке).

Производитель: "Metabowerke GmbH",
Metaboallee 1, D-72622 Nuertingen, Германия

Импортер в России:

ООО "Метабо Евразия"

Россия, 127273, Москва,

ул. Березовая аллея, д 5 а, стр 7, офис 106

тел.: +7 495 980 78 41

Дата производства указана на информационной табличке инструмента в формате мм/гггг

Срок службы изделия составляет 7 лет. Не рекомендуется к эксплуатации по истечении 5 лет хранения с даты изготовления без предварительной проверки (дату изготовления см. На этикетке).

Оригінальна інструкція з експлуатації

1. Декларація про відповідність

Зі всією відповідальністю заявляємо: цей заглибний насос з ідентифікацією за типом і номером моделі *1) відповідає усім чинним положенням директив *2) і норм *3). Технічну документацію для *4) - див. на стор. 2.

2. Використання за призначенням

Цей заглибний насос призначений для подання чистої води при обслуговуванні будинків і садових ділянок, для дощування і зрошування, як свердловинний насос, насос для перекачування дощових і технічних вод, для відкачування води з басейнів, ставків і резервуарів або із затоплених зон (відкачування води).

Насос повністю заглибний (герметично закритий) і занурюється у воду (макс. глибину занурення див. у Технічних характеристиках на стор. 2).

Акумуляторний блок (акумулятор і контейнер акумуляторного блоку) занурювати не можна.

Продукт не придатний для тривалого використання (напр. в якості циркуляційного насосу) та не передбачений для комерційного або промислового використання.

 Насосом не дозволяється перекачувати солону воду, брудну воду, воду з вмістом піску, іржі, легкозаймисті, агресивні, шкідливі для здоров'я або вибухонебезпечні речовини (напр. бензин, керосин, нітро-розчинники) оливи, паливні оливи та продукти харчування.

Він не передбачений для використання в транспортних засобах, на борту кораблів або літаків, з рідинами гарячішими за 35°C, водою, що містить пісок та абразивними рідинами.

За пошкодження, викликані експлуатацією не за призначенням, несе відповідальність виключно користувач.

Необхідно дотримуватись загальноприйнятих правил запобігання нещасним випадкам, а також правил техніки безпеки, наведених в цій інструкції.

Цей прилад не повинен використовуватися особами (включаючи дітей), які не спроможні впоратися з ним в силу своїх обмежених фізичних, психічних або сенсорних можливостей, а також в силу відсутності знань та/або досвіду.

3. Загальні правила техніки безпеки



Задля вашої безпеки та захисту електроінструмента від ушкоджень дотримуйтеся вказівок, позначених цим символом!



ПОПЕРЕДЖЕННЯ — З метою зниження ризику отримання тілесних ушкоджень прочитайте цю інструкцію з експлуатації.



ПОПЕРЕДЖЕННЯ — **Ознайомтеся з усіма правилами та вказівками з техніки безпеки.** *Недотримання правил та вказівок з техніки безпеки може призвести до ураження електричним струмом, пожежі та/або тяжких травм.*

Зберігайте правила та вказівки з техніки безпеки для майбутнього використання. Передавайте електроінструмент тільки разом з цими документами.

4. Спеціальні правила техніки безпеки

Не дозволяється використання насоса дітьми і підлітками, а також особами, що не ознайомилися з керівництвом з експлуатації. Слідкуйте за дітьми, щоб вони не використовували прилад для ігор. При використанні у басейнах і ставках треба дотримуватися положень DIN VDE 0100 -702, -738.

При проведенні робіт з технічного догляду та обслуговування (напр. очищення фільтру) насос повинен бути від'єднаний від електроживлення (комплект акумуляторів витягнути з акумуляторного блоку).

Не можна встановлювати насос ззовні під час морозу.

Заборонено використовувати некомплектний інструмент або інструмент з недозволенними модифікаціями.

Не вмикайте пристрій, якщо його деталі або захисні пристрої відсутні або пошкоджені.

Не можна перевищувати температуру води у 35 °C.

Не дозволяється використання насоса, якщо у воді знаходяться люди.

Не використовувати насос без фільтру.

Через забруднену рідину з насоса можуть витікати мастильні матеріали.

Захист від роботи на суху: якщо вода не перекачується, насос автоматично вимикається (падіння струму).

Якщо після кількох спроб засмоктати воду вона не подається, то вірогідно, що у шлангу зібралася повітря.

 Закривайте акумуляторний блок перед кожним використанням, та переконайтесь, що від заблокований. У дощову погоду не залишайте контейнер відкритим на відкритій місцевості.

4.1 Персональна безпека

 НЕБЕЗПЕЧНО! Небезпека удення.

Дрібні деталі можна легко проковтнути. Поліетиленовий пакет несе загрозу удення для малих дітей. Під час монтажу не підпускайте до насосу дітей.

Занурте насос у воду за трос прив'язаний до ручки. Таким же чином витягуйте насос.

Дотримуйтеся мінімального рівня води згідно технічних характеристик.

Насос не повинен працювати довше 10 хвилин при закритій напірній стороні (напр. через перекритий регульовальний кран).

Не користуйтеся продуктом, якщо Ви стомлені або знаходитеся під дією наркотиків, спиртних напоїв або ліків. Мить необережності під час використання насоса може призвести до тяжких травм.

Не відкривайте насос більше, ніж до стану на час постачання (за винятком: фільтр та підшова).

4.2 Електрична безпека

 НЕБЕЗПЕЧНО! Зупинка серця.

Під час експлуатації цей продукт утворює електромагнітне поле. При певних обставинах це поле може впливати на працездатність активних або пасивних медичних імплантантів. Щоб виключити небезпеку виникнення ситуацій, які можуть призводити до важкого або навіть смертельного травмування, особи, які мають встановлені медичні імплантанти перед використанням продукту повинні проконсультуватись у сімейного лікаря та виробника імплантанту.

Регулярне перевіряйте з'єднувальний дріт.

Перед використанням насосу його слід завжди оглядати.

Не дозволяється користуватись пошкодженим насосом. У разі наявності пошкоджень необхідно обов'язково перевірити насос у сервісному центрі Metabo.

Захищайте контакти акумулятора від попадання вологи.

4.3 Правила техніки безпеки щодо акумуляторного блоку:

Якщо інструмент не використовується, вийміть акумуляторний блок з нього.

 Не занурюйте акумуляторний блок у воду.

 Захищайте акумуляторні блоки від вологи!

 Не піддавайте акумуляторні блоки впливу відкритого вогню!

Не використовуйте пошкоджені або деформовані акумуляторні блоки!
Не розкривайте акумуляторні блоки!
Не торкайтеся контактів акумуляторного блока і не закорочуйте їх!



З несправного літій-іонного акумуляторного блока може витікати слабоокисла горюча рідина!



Якщо електроліт пролився і потрапив на шкіру, негайно промийте цю ділянку великою кількістю води. У випадку потрапляння електроліту в очі промийте їх чистою водою і терміново зверніться до лікаря!

Перед здійсненням будь-якого регулювання, переоснащення, технічного обслуговування або чищення слід вийняти акумуляторний блок із електроінструмента.

Упевніться, що електроінструмент при встановленні акумуляторного блока вимкнений.

Під час виймання та вставляння акумуляторного блока тримати електроінструмент так, щоб унеможливити неумисне натискання вмикача/вимикача. Якщо електроінструмент пошкоджений, необхідно вийняти з нього акумуляторний блок.

Транспортування літій-іонних акумуляторних блоків:

Відправлення літій-іонних акумуляторних блоків підлягає дії Закону про небезпечний вантаж (UN 3480 та UN 3481). Під час відправлення літій-іонних акумуляторних блоків з'ясуйте актуальні чинні норми. У разі необхідності зверніться за інформацією до своєї транспортної компанії. Сертифіковану упаковку можна придбати в Metabo.

Відправляйте акумуляторні блоки лише, якщо корпус не пошкоджений та немає витоків рідини. При відправленні вийміть акумуляторний блок з інструмента. Вживайте заходи проти короткого замикання контактів (наприклад, ізолюйте клейкою стрічкою).



ПОПЕРЕДЖЕННЯ – загальні небезпеки



Прочитати інструкцію з експлуатації.

5. Огляд

Див. стор. 2.

- 1 Підшова
- 2 Кільце
- 3 Пристрій для змотування кабелю
- 4 Корпус насоса
- 5 Кабель
- 6 З'єднувальний роз'єм
- 7 Акумуляторний блок

- 8 Панель керування
- 9 Світлодіодний індикатор помилок
- 10 Кнопка ON/OFF
- 11 Кнопка вибору ступеню потужності
- 12 Кнопка таймера
- 13 Світлодіодний індикатор стану акумуляторного блоку
- 14 Контейнер акумуляторного блоку*
- 15 Замок-фіксатор захисної кришки
- 16 Захисна кришка
- 17 Сигнальний індикатор ємності*
- 18 Кнопка індикатора ємності*
- 19 Шланг
- 20 Напрямна шлангу*
- 21 Швидкорознімні муфти
- 22 Регульовальний / запірний кран
- 23 Вирізи для настінного монтажу
- 24 Нижня сторона акумуляторного блоку
- 25 Гачок кріплення
- 26 Монтажні гачки
- 27 Адаптер універсальний
- 28 З'єднувальний елемент для крана
- 29 Фільтр

* залежно від комплектації

6. Введення в експлуатацію

6.1 Акумуляторний блок

Перед використанням зарядіть акумуляторний блок.

При зниженні потужності зарядіть акумуляторний блок.

Вказівки щодо заряджання акумуляторного блоку див. в інструкції з експлуатації зарядного пристрою Metabo.

Акумуляторні блоки мають індикатор ємності та сигналу (17) (залежно від комплектації):

- Натисніть кнопку (18), і світлодіодні індикатори покажуть рівень заряду акумулятора.
- Якщо блимає один світлодіод, акумуляторний блок майже розрядився і потребує заряджання.

6.2 Під'єднання / від'єднання акумуляторного блоку

1. Натисніть на фіксатор (15) і відкрийте захисну кришку (16).
2. Вставте або витягніть акумуляторний блок (14).
3. Закрийте захисну кришку (16).

 Для уникнення неконтрольованого запуску пристрою вставляйте акумуляторний лише після монтажу насоса.

Пристрій запускається лише із закритою захисною кришкою.

Оптимальна температура зберігання акумуляторних блоків складає від 10 °C до 30 °C.

 Не торкайтеся зони затискання акумулятора під час вставляння акумуляторного блоку.

6.3 Зберігання контейнера акумуляторного блоку (7) під час роботи насоса

Для зберігання контейнер акумуляторного блоку може бути закріплений на стіні поблизу резервуара, зачеплений за гачки кріплення (напр. біля дощової бочки) або покладений на землю без гачків з дотриманням усіх настанов.

 У будь-якому випадку не занурюйте акумуляторний блок у воду та закривайте перед кожним використанням контейнер акумуляторного блоку. Контейнер акумуляторного блоку повинен бути завжди сухим і не піддаватися небезпеці!

a) Монтаж на гачок кріплення (25)

Монтажні гачки (26) гачка кріплення (25) заводяться у отвори (23) на нижній стороні контейнера акумуляторного блоку (24) (крок 1.) і гачок (25) слід посунути догори (крок 2.), щоб він міцно сидів у отворах. (Див. мал. D на стор. 3.)

b) Монтаж контейнера акумуляторного блоку на стіну (7)

На зворотній стороні контейнера акумуляторного блоку знаходяться два монтажних отвори з даними про відстань. Міцно вкрутіть в стіну два відповідних саморізи або передбачте на стіні гачок та надійно зачепіть за них контейнер акумуляторного блоку.

6.4 Монтаж універсального адаптера (27)

Міцно накрутіть універсальний адаптер (27) на з'єднувальний роз'єм насоса (6). До універсального адаптера можна кріпити шланги розмірів $\frac{3}{4}$ " та 1 ".

6.5 Монтаж з'єднувального елемента для крана (28)

Міцно накрутіть з'єднувальний елемент для крана (28) на з'єднувальний роз'єм насоса (6).

6.6 Монтаж шланга (19)

Шланг за допомогою швидкоз'єднувальної муфти (21) під'єднується до з'єднувального елемента для крана (28).

7. Експлуатація

7.1 Панель керування (8) див. огляд. на стор. 3.

1. Кнопка активації
Коротке натискання на кнопку ON/OFF (10) запускає насос зі ступеню потужності, що обирався останнім.

2. Зміна ступеню потужності:
Коротке натискання на кнопку (11) перемикає між трьома ступенями потужності (1., 2., 3., назад на 1.). Відповідний ступень відображається трьома зеленими світлодіодами.

Ступінь потужності 1: макс. 1200 л/год, макс. 0,6 бар

Підходить для: поливання садовим розбризкувачем, легких очищувальних робіт, використання коротких шлангів

Ступінь потужності 2: макс. 1800 л/год, макс. 1,3 бар

Підходить для: зрошення (садовий розбризкувач)

Ступінь потужності 3: макс. 2200 л/год, макс. 2,2 бар

Підходить для: осушування з довгими шлангами, зрошення саду дощувальними установками

3. Функція таймера:

Функція таймера (синій світлодіод)
Насос обладнаний функцією таймера, що може обиратись, напр. для цілеспрямованого використання садових дощувальних установок. Під час експлуатації насосу коротким натисканням на кнопку (3.) можна вибрати автоматичну функцію таймера на 5/10/20 хвилин (активованій синій світлодіод). Четверте натискання деактивує цю функцію. Під час функції таймера ступінь потужності можна змінювати будь-як, світлодіодний індикатор після вибору ступеня потужності (зелений) знову змінюється на функцію таймера (синій). Після спливу обраного часу насос вимикається автоматично. Функцію таймера можна перервати у будь-який час натисканням на кнопку ON/OFF (1). Функцію таймера необхідно активувати знову після кожного пуску.

4. Світлодіодний індикатор стану акумуляторного блока (13)

Показує стан зарядки акумуляторного блока.

5. Світлодіодний індикатор помилок (9)

Захист від роботи насухо: якщо протягом 15 секунд насос не подає воду, він автоматично вимикається, загоряється червоний світлодіодний індикатор (E). Для повторного запуску насоса: короткочасно натисніть кнопку УВІМК/ВИМК (10).

7.2 Відкачування води з резервуара

Насос не повинен торкатися дна резервуара. Завдяки цьому бруд із резервуара не потрапляє у насос.

Щоб запобігти надмірному забрудненню, насос повинен знаходитись прибл. за 10 см від дна резервуара.

1. Підвісьте ззовні контейнер акумуляторного блока (7) , збоку від резервуара або поставте його у придатне місце, захищене від затоплення.

2. Підвісьте насос за трос або за напрямну шланга, що додається у резервуарі (не підвішайте за кабель).

Положення насоса можна змінювати пересуваючи шланг у напрямній шланга.

3. Запустіть насос.

4. Натисніть кнопку ON/OFF (10) на панелі керування (8).

5. Насос запуститься а світлодіодний індикатор стану зарядки (13) буде показувати рівень зарядки акумуляторного блока (14).

Залежно від довжини шланга та типу прокладення може пройти певний час, поки насос не почне подавати воду.

Якщо після кількох спроб засмокати воду вона не подається, то вірогідно, що у шлангу зібралось повітря.

При кожному новому початку експлуатації завжди запускайте насос з відкритим напірним виходом, щоб могло виходити повітря. Кілька разів відкрийте та закрийте регульовальний / запірний кран (22).

7.3 Вимкнення пристрою

1. Натисніть кнопку ON/OFF (10) на панелі керування (8), щоб зупинити насос.

2. Натисніть кнопку розблокування (15) контейнера акумуляторного блока (7) та дістаньте акумуляторний блок (14) (див. розділ 6.2.)

7.4 Відкачування без занурення

При звичайній роботі (з підшоую (1)) досягається висота залишкової води прибл. 25 мм. При відкачуванні без занурення (без підшови (1)) досягається висота залишкової води прибл. 1,5 мм.

1. Покрутіть підшоу (1) проти годинникової стрілки та зніміть підшоу (байонетний затвор).

2. Переконайтесь, що фільтр (29) встановлено правильно.

3. Накрутіть підшоу назад (1).

Не використовуйте насос без фільтра (29).

Автоматичне видалення повітря: насос обладнаний вентиляційним клапаном, який усуває можливі повітряні пузири у насосі. У верхній частині насоса через це може витікати менша кількість води.

7.5 Регулювання води

Потік води можна регулювати за допомогою регульовального / запірного крану (22).

8. Очищення



Перед кожним очищенням треба зняти акумуляторний блок.



Не очищуйте продукт під струменем води (насамперед під установкою високого тиску).



Не очищуйте з використанням хімічних речовин, як то бензин або розчинники. Це може пошкодити пластмасові деталі.

1. Очищення насосу ззовні: протріть вологою серветкою або ополосніть чистою водою. Стійкі забруднення видаляйте м'якою щіткою та миючими засобами.

2. Очищення насосу зсередини: занурте насос у резервуар з чистою водою та увімкніть на короткий час.

Очищення фільтру (29) (див. мал. G стор. 3):

Щоб забезпечити надійну роботу, фільтр (29) необхідно регулярно чистити.

Після перекачування брудної води фільтр необхідно очистити одразу.

1. Поверніть підшову (1) проти годинникової стрілки та зніміть (байонетний затвор).

2. Поверніть фільтр (29) проти годинникової стрілки та зніміть (байонетний затвор).

Промийте фільтр (29) та підшову (1) під проточною водою.

Вставте фільтр (29) та затягніть його (див. мал. G стор. 3)

6-а Накладіть підшову (1) на кільце (2) так, щоб видавлені половинки стрілок опинились із зміщенням одна напроти другої (див. мал. G стор. 3; пункт 1).

7-а Затягніть підшову (1) за годинниковою стрілкою (байонетний затвор), так щоб видавлені половинки стрілок утворили одне ціле (див. мал. G стор. 3; пункт 2).

9. Усунення несправностей

Світлодіодний індикатор помилок (5.) Див. розділ 7.2

 Перед будь-якими роботами з пристроєм витягнути акумуляторний блок!

9.1 Індикатор помилок (9) активовано

-Активовано захист від роботи насухо (див. 7.5)

-Насос заблокований:

При заблокованому моторі (перевантаження по струму) насос автоматично вимикається.

Очистіть фільтр (див. розділ 8) та перевірте зону всмоктування на наявність грубого забруднення. Якщо проблема залишається, зверніться до сервісного центру компанії Metabo.

-Несправний або не сумісний акумуляторний блок:

Замініть акумуляторний блок. Використовуйте тільки оригінальні акумуляторні блоки Metabo/CAS.

9.2 Пристрій не працює, жоден світлодіод не активований

-Перевrane подання електроживлення:

Перевірте посадкове місце та рівень зарядки акумуляторного блоку, за необх. замініть акумуляторний блок.

-Контейнер акумуляторного блоку закритий не повністю:

Перевірте, чи правильно закрита захисна кришка (16) та відсутність забруднення. Насос запускається тільки при повністю закритій захисній кришці (16) через мікровимикач у контейнері.

-Вимкнутий термозахисний вимикач у моторі через перегрів:

Дайте насосу та акумуляторному блоку охолонути, очистіть фільтр (див. 8)

9.3 Пристрій працює але не подає воду чи подає занадто мало

-Перекрыта область всмоктування:
Очистіть фільтр (див. 8) та перевірте область всмоктування на наявність великого забруднення.

-Напірний шланг перекрытий або переламаний:
Перевірте шланг на наявність бруду або переломів, за необх. замініть напірний шланг.

-Повітря в насосі або в напірному шлангу:
Запустіть насос при відкритому напірному виході поки не вийде повітря. Кілька разів закрийте та відкрийте регулювальний / запірний кран (22).

-Низький рівень води

Перевірте рівень води, повністю занурте насос у воду.

10. Технічне обслуговування



Перед кожним техобслуговуванням зняти акумуляторний блок.

11. Транспортування

Для транспортування витягніть акумуляторний блок та захистіть пристрій від ударів.

Зафіксуйте кабелі за допомогою пристрою для змотування кабелю (3) на зворотній стороні корпусу насоса (4).

12. Зберігання

Дістаньте акумуляторний блок та відкрутіть верхню частину насосу, щоб вибігли залишки води.

Зберігайте насос та акумуляторний блок у закритому, сухому, захищеному від промерзання та недоступному для дітей місці.

13. Приладдя

Слід використовувати виключно оригінальні акумуляторні блоки та приладдя Metabo або CAS (Cordless Alliance System).

A Зарядні пристрої: ASC 55, ASC 145 і т. п.

№ для замовл.: 627044000ASC 55

№ для замовл.: 627378000ASC 145

тощо.

B Акумуляторні блоки:

№ для замовл.: 6250260002,0 A-г (Li-Power)

№ для замовл.: 6250270004,0 A-г (Li-Power)

№ для замовл.: 6253690008,0 A-г (LiHD)

тощо.

Повний асортимент приладдя див. на сайті www.metabo.com або в каталозі.

14. Ремонт



Ремонт повинен здійснюватися тільки кваліфікованими фахівцями-електриками!

Для ремонту пристрою Metabo звертайтеся до регіонального представництва Metabo. Адреси див. на сайті www.metabo.com.

Списки запасних частин можна завантажити на сайті www.metabo.com.

15. Захист довкілля

Дотримуйтеся національних правил безпечної утилізації і переробки використаних інструментів, пакувальних матеріалів і приладдя.

Пакувальні матеріали утилізуються відповідно до їхнього маркування згідно з комунальними правилами. Додаткову інформацію можна знайти на сайті www.metabo.com у розділі «Сервіс».

Не утилізуйте акумуляторні блоки разом із побутовими відходами! Здавайте несправні чи відпрацьовані акумуляторні блоки дилерів фірми Metabo!

Не викидайте акумуляторні блоки у воду!



Тільки для країн ЄС: не утилізуйте електроінструменти разом з побутовими відходами! Згідно з директивою ЄС 2012/19/EU про електричні та електронні пристрої та відповідними національними нормами відпрацьовані електроінструменти підлягають роздільній утилізації з метою їх подальшої екологічно безпечної переробки.

Перед тим як утилізувати акумуляторний блок, розрядіть його в електроінструменті. Вживайте заходи проти короткого замикання контактів (наприклад, ізолюйте клейкою стрічкою).

16. Технічні характеристики

Пояснення до даних, наведених на стор. 3.

Залишаємо за собою право на технічні зміни.

U	= напруга акумуляторного блоку
FM _{max}	= макс. продуктивність
FH _{max}	= макс. висота подачі
FD _{max}	= макс. тиск подачі
E _{max}	= макс. глибина занурення
A _{min}	= мінім. висота всмоктування
R _{max}	= макс. залишковий рівень води
K _{max}	= макс. розмір часточок
E _{max}	= макс. температура рідини, що подається
IP _P	= клас захисту насосу
IP _B	= клас захисту контейнера
K _{BP}	= довжина кабелю між контейнером і насосом
D	= напірний роз'єм
m	= маса
A _{ges}	= розміри загальні (ДхШхВ)
A _{OS}	= розміри без підшви (ДхШхВ)
A _{AB}	= розміри акумуляторного блоку (ДхШхВ)

Дозволена температура навколишнього середовища для зберігання та під час роботи насоса:
від 3 °С до 35 °С.
Температурні параметри для акумуляторного блоку вказані в інструкції з експлуатації акумуляторного блоку.

--- постійний струм

На вказані технічні характеристики поширюються допуски, передбачені чинними стандартами.



ТОВ "Метабо Україна"
вул. Зоря на, 22
с. Святопетрівське
Київська обл.
08141, Київ
www.metabo.com



Metabowerke GmbH
Metabo-Allee 1
72622 Nuertingen
Germany
www.metabo.com

metabo[®]
PROFESSIONAL POWER TOOL SOLUTIONS